

A close-up photograph of industrial lifting equipment. On the left, a large orange metal component is visible, featuring a circular recessed area and several bolts. To the right, a red metal hook is attached to a chain, which is connected to another orange hook. The background is blurred, showing hints of a blue and yellow environment. The text 'LEVAGE ARRIMAGE' is overlaid in white on a dark, semi-transparent background that has a diagonal striped pattern.

# LEVAGE ARRIMAGE

# LEVAGE > ARRIMAGE

## PALAN ÉLECTRIQUE - POTENCE

### Palan électrique à câble

Avec boîtier de commande à distance (longueur câble 1M60).  
Livrés avec poulie de mouflage et 2 brides pour fixation sur potence.  
Protection IP 54.  
Alimentation : 230V.

**DRAKKAR**  
EQUIPEMENT

GARANTIE  
**3**  
ANS

Réf.	10801	10802	10803	10804	10807
Charge maxi avec poulie	200kg	400kg	600kg	800kg	990kg
Charge maxi sans poulie	100kg	200kg	300kg	400kg	500kg
Vitesse de levage avec poulie	5m/mn	5m/mn	5m/mn	4m/mn	4m/mn
Vitesse de levage sans poulie	10m/mn	10m/mn	10m/mn	8m/mn	8m/mn
Hauteur levage avec poulie	6m	6m	6m	9m	9m
Hauteur levage sans poulie	12m	12m	12m	18m	18m
Puissance	480W	950W	1200W	1300W	1600W
Ø du câble	3mm	3,8mm	4,5mm	5,1mm	5,6mm
Longueur du câble	12m	12m	12m	18m	18m
Dimensions Lgxlxh	360x130x180mm	430x145x200mm	430x145x200mm	485x150x255mm	520x170x255mm
Poids	11,6kg	17,2kg	18,2kg	21kg	33,8kg

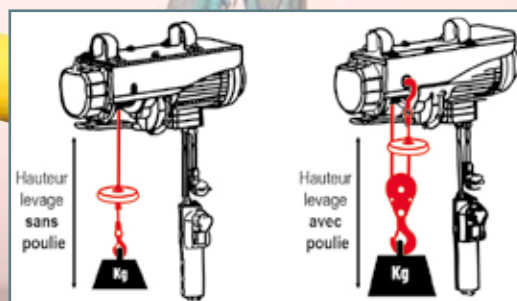

### Potence pivotante télescopique pour palan 250/600kg

Pivotement à +/- 45°.  
Longueur maxi : 1,10m.  
Longueur mini : 0,80m.  
Limite charge de travail : 250 à 600kg.  
A fixer sur un tube Ø48mm.  
Livrée sans le tube.  
Capacité à 800mm : 600kg  
Capacité à 1100mm : 250kg

Réf.	
10810	Télescopique 800 à 1100 mm

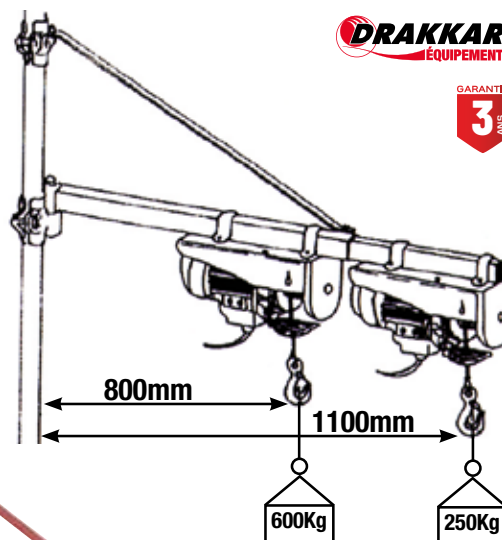
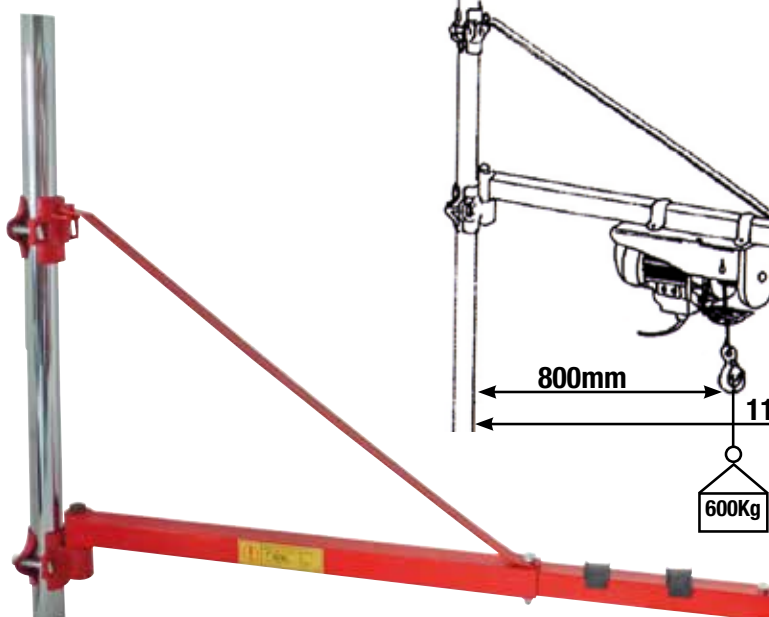

**DRAKKAR**  
EQUIPEMENT

GARANTIE  
**3**  
ANS

### Palan à chaîne

Crochet avec linguet de sécurité. Fabrication tout acier.  
Engrenages très résistants aux chocs.  
Crochet tournant sur 360°. Lg chaîne 3m.



GARANTIE  
**3**  
ANS

Réf.	15307	15323	15327
Capacité	1T	1T	2T
Force	340N	340N	340N
Hauteur de levage max	3m	3m	3m
Nb de chaîne(s)	1	1	2
Diamètre maillon	6mm	6mm	6mm
Poids	9,60kg	9,75kg	13,40kg

Réf. 15307



Réf. 15323



Réf. 15327



### Palan à chaîne modèle industrie

Carter boulonné sur flasque largement dimensionnée.  
Lg chaîne 3m.



GARANTIE  
**3**  
ANS

Réf.	15317	15319	15329
Capacité	1T	2T	3T
Force	340N	340N	390N
Hauteur de levage max	3m	3m	3m
Nb de chaîne(s)	1	2	2
Diamètre maillon	6mm	6mm	7,1mm
Poids	12,50kg	17,80kg	26kg

Fabrication tout acier.

Réf. 15317



Réf. 15319



Réf. 15329



### Chariot pour palan spécial poutre IPN



GARANTIE  
**3**  
ANS

Réf.	15355	15402
Capacité	1T	2T
A	220mm	230mm
B	223mm	258mm
C	205,5mm	232mm
Poids	7,80kg	13,30kg

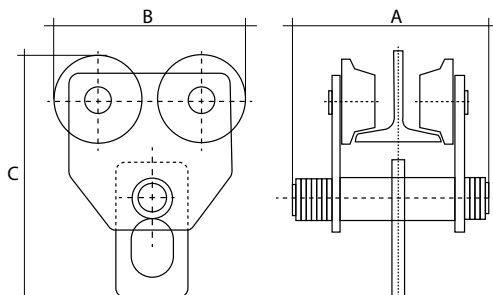

### Palans à levier

Lg chaîne 1,5m - G80



GARANTIE  
**3**  
ANS

Réf.	15334	15348
Capacité	0,75T	1,5T
Diamètre maillon	6mm	7,1mm
Poids	6,60kg	9,90kg



# LEVAGE > ARRIMAGE

## MAILLON - CROCHET - COUPLEUR - GRIFFE

### Maillon de jonction avec bague pour chaîne - grade 80



Coefficient de sécurité : 4 fois la CMU.  
Norme : EN 1677-1.

Réf.	NOUVEAU		NOUVEAU	
	18536	18538	18537	18539
Cmu	2T	3,15T	5,3T	8T
Ø de la chaîne	7/8mm	10mm	13mm	16mm
A	60,5mm	68mm	87mm	108,4mm
B	19,5mm	26mm	30mm	35mm
C	9,5mm	12mm	15mm	19,8mm

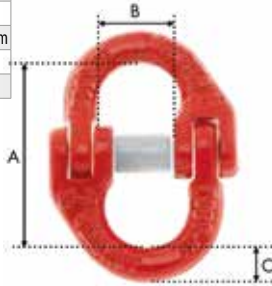

### Maille de tête simple pour chaîne - grade 80



Maille de tête simple.  
Acier allié.  
Coefficient de sécurité : 4 fois la CMU.  
Norme : EN 1677-4.

Réf.	NOUVEAU			
	18540	18542	18544	18545
Cmu	2,12T	3,15T	5,3T	8T
Ø de la chaîne	7/8mm	8/10mm	10/13mm	13/16mm
A	110mm	135mm	160mm	180mm
B	60mm	75mm	90mm	100mm
C	16mm	18mm	22mm	26mm

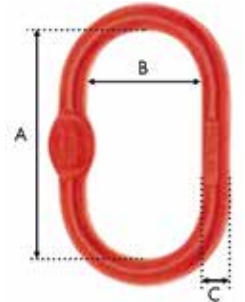

### Crochet de sécurité automatique à chape pour chaîne - grade 80



Crochet de sécurité automatique à chape.  
Coefficient de sécurité : 4 fois la CMU.  
Norme : EN 1677-3.

Réf.	NOUVEAU		NOUVEAU	
	18552	18554	18557	18559
Cmu	2T	3,15T	5,3T	8T
Ø de la chaîne	7/8mm	10mm	13mm	16mm
A	29mm	30mm	40mm	50mm
B	9,5mm	12,5mm	15mm	18,5mm
L	120mm	142mm	179mm	225mm
P	35mm	45mm	52mm	63mm

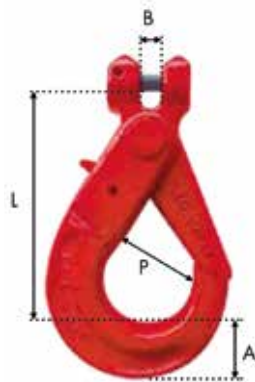

### Crochet de sécurité automatique à oeil pour chaîne - grade 80



Crochet de sécurité automatique à oeil.  
Coefficient de sécurité : 4 fois la CMU.  
Norme : EN 1677-3.

Réf.	NOUVEAU		NOUVEAU	
	18546	18548	18549	18551
Cmu	2T	3,15T	5,3T	8T
Ø de la chaîne	7/8mm	10mm	13mm	16mm
A	21mm	30mm	40mm	50mm
B	25mm	34mm	40mm	50mm
L	136mm	168mm	207mm	254mm
P	35mm	45mm	52mm	63mm

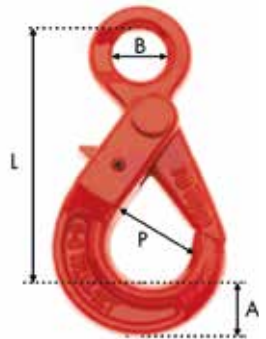

### Crochet à chape avec linguet de sécurité pour chaîne - grade 80

NOUVEAU



Grade 80.  
Crochet à chape avec linguet de sécurité.  
Coefficient de sécurité : 4 fois la CMU.  
Norme : EN 1677-2.

Réf.	NOUVEAU		NOUVEAU	
	20770	20772	20774	20776
Cmu	2T	3,15T	5T	8T
Ø de la chaîne	7/8mm	10mm	13mm	16mm
A	25mm	31mm	43mm	54mm
B	9,5mm	13mm	16,5mm	21,5mm
L	86mm	96mm	128mm	148mm
P	29mm	39mm	47mm	55mm



### Crochet raccourcisseur à chape pour chaîne - grade 80

NOUVEAU



Grade 80.  
Coefficient de sécurité : 4 fois la CMU.  
Norme : EN 1677-1.

Réf.	NOUVEAU			
	20760	20762	20764	20766
Cmu	2T	3,15T	5,3T	8T
Ø de la chaîne	7/8mm	10mm	13mm	16mm
A	18,5mm	29mm	42,5mm	45,5mm
B	9,5mm	12,5mm	15mm	18,5mm
L	89mm	126mm	163,5mm	183,5mm
P	10,5mm	13mm	16,5mm	19mm

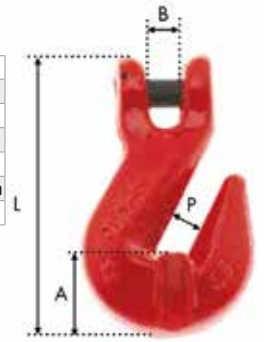

### Coupleurs Omega à chape pour chaîne - grade 80

NOUVEAU



Coupleur omega à chape. Coefficient de sécurité : 4 fois la CMU.  
Norme : EN 1677-1.

Réf.	NOUVEAU			
	20740	20742	20744	20746
Cmu	2T	3,15T	5,3T	8T
Ø de la chaîne	7/8mm	10mm	13mm	16mm
A	10mm	12mm	15mm	19mm
B	52mm	62mm	81mm	99mm
C	23,5mm	31,5mm	41mm	49,5mm
D	35mm	41mm	54mm	64mm
E	68,5mm	81mm	108mm	126mm

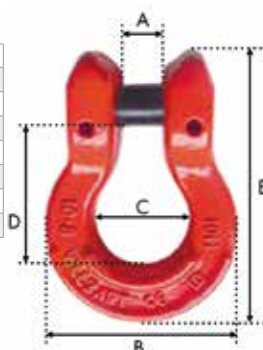

### Griffe de raccourcissement à chape pour chaîne - grade 80

NOUVEAU



Griffe de raccourcissement à chape.  
Grade 80.  
Coefficient de sécurité : 4 fois la CMU.  
Norme : EN 1677-1.

Réf.	NOUVEAU			
	20750	20752	20754	20756
Cmu	2T	3,15T	5,3T	8T
Ø de la chaîne	7/8mm	10mm	13mm	16mm
A	9,5mm	12mm	15,5mm	19mm
B	9,5mm	12mm	15,5mm	21mm
C	23,5mm	32,5mm	44mm	50mm
D	56mm	78mm	90mm	106mm

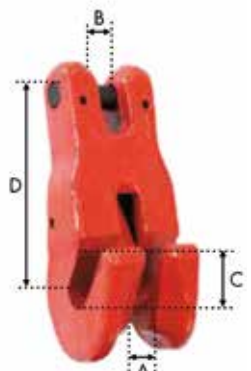

### Manille droite avec axe vissé à œil - grade 80

Axe vissé haute résistance.  
Coefficient de sécurité : 6 fois la CMU.  
Norme : US Fed Spec RR-C-271.

Réf.	NOUVEAU 18517	NOUVEAU 18519	18506	18508	18510	18512	NOUVEAU 18513
Cmu	1T	1,5T	2T	3,25T	4,75T	6,5T	8,5T
Diamètre	11mm	13mm	16mm	19mm	22mm	25mm	28mm
A	58,5mm	67,6mm	77mm	95,5mm	116,6mm	135,5mm	150,8mm
B	16,8mm	19mm	20,6mm	27mm	32mm	36,5mm	43mm
C	9,7mm	11,2mm	12,7mm <td>17,5mm</td> <td>20,6mm</td> <td>24,6mm</td> <td>27mm</td>	17,5mm	20,6mm	24,6mm	27mm
H	30mm	35,4mm	40,2mm	50mm	60,5mm	71mm	79mm

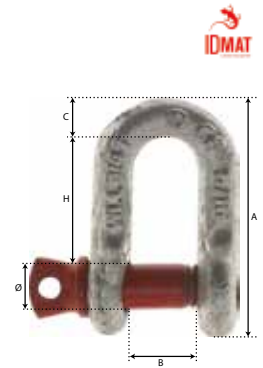

### Manille lyre avec axe vissé à œil - grade 80

Axe vissé haute résistance.  
Coefficient de sécurité : 6 fois la CMU.  
Norme : US Fed Spec RR-C-271.

Réf.	NOUVEAU 18511	NOUVEAU 18515	18514	18516	18518	18520	NOUVEAU 18521
Cmu	1T	1,5T	2T	3,25T	4,75T	6,5T	8,5T
Diamètre	11mm	13mm	16mm	19mm	22mm	25mm	28mm
A	63,2mm	78mm	83,3mm	106,5mm	126,5mm	148mm	167mm
B	26,4mm	29,5mm	33,3mm	42,9mm	50,8mm	58mm	68,4mm
C	9,7mm	11,2mm	13,5mm	17,5mm	20,6mm	24,6mm	27mm
D	16,8mm	19mm	21,8mm	27mm	32mm	36,6mm	43mm
H	35,5mm	42mm	47mm	59mm	71mm	83mm	94mm

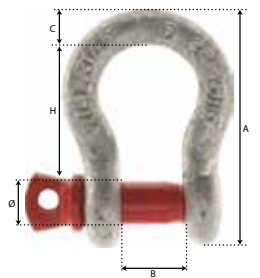

### Tendeur d'arrimage à cliquet avec chaîne ajustable et 2 crochets

Système d'arrimage complet avec tendeur, chaîne, crochet, raccourcisseur.  
Coefficient de sécurité : 2 fois la CMU.  
Norme EN 12195-3

Réf.	18501	18503	18505	NOUVEAU 18504
Tmu	22kN	40kN	63kN	100kN
Diamètre	6mm	8mm	10mm	13mm
Longueur	3m	3,5m	3,5m	3,5m

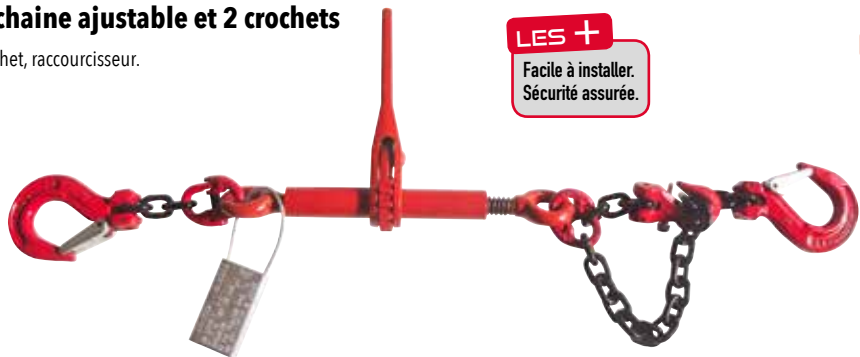

**LES +**  
Facile à installer.  
Sécurité assurée.



### Tendeur d'arrimage à cliquet avec crochets pour chaîne

Tendeur d'arrimage à crochets goupillés.  
Équipé de goupilles de sécurité et de plaques de marquage.  
Coefficient de sécurité : 2 fois la CMU.  
Norme EN 12195-3

Réf.	20780	20782	20786	20784
Tmu	22kN	40kN	100kN	63kN
Diamètre	6mm	8mm	13mm	10mm
Longueur (mini/maxi)	410/500mm	590/730mm	720/860mm	620/770mm



**LES +**  
Facile à installer.  
Sécurité assurée.

**NOUVEAU**



### Chaîne acier au mètre - grade 80

Maillons soudés.  
Acier allié.  
Classe 80 cataphorèse.  
Coefficient de sécurité : 4 fois la CMU.  
Norme : EN 818-2.  
Vendu au détail par multiple de mètre linéaire.

Réf.	20730	20732	20734	20736
Cmu	2T	3,15T	5,3T	8T
Ø de la chaîne	8mm	10mm	13mm	16mm

Traçabilité : marquage tous les mètres.  
Allongement : supérieur à la norme : 25% avant rupture.  
Très bonne résistance à la corrosion.



**NOUVEAU**



# LEVAGE > ARRIMAGE

## ÉLINGUE CHAÎNE

### Elingue chaîne 1 brin ajustable - grade 80

Elingue chaîne avec crochet à linguet et raccourcisseur.  
Chaîne grade 80 cataphorèse.  
Ajustable avec un crochet autobloquant.  
Livrée avec plaque d'identification.  
1 BRIN.  
Coefficient de sécurité : 4.  
Norme EN 818-4.

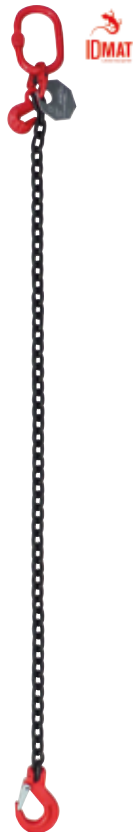

Réf.	Diamètre	Longueur	Cmu 90 à 120°
<b>18522</b>	8mm	1,5m	2T
<b>18524</b>		4m	
<b>18526</b>	10mm	1,5m	3,15T
<b>18528</b>		4m	
<b>18529</b>	13mm	2m	5,3T <b>NOUVEAU</b>

### Elingue chaîne 2 brins ajustable - grade 80

Elingue chaîne avec crochet à linguet et raccourcisseur.  
Chaîne grade 80 cataphorèse.  
Ajustable avec un crochet autobloquant.  
Livrée avec plaque d'identification.  
2 BRINS.  
Coefficient de sécurité : 4.  
Norme EN 818-4.



Réf.	Diamètre	Longueur	Cmu 0 à 90°	Cmu 90 à 120°
<b>18530</b>	6mm	2m	1,6T	1,12T
<b>18532</b>	8mm	2m	2,8T	2T
<b>18534</b>	10mm	2m	4,25T	3,15T
<b>18535</b>	13mm	2m	7,5T	5,3T <b>NOUVEAU</b>

### Elingue chaîne 3 brins ajustable - grade 80

Elingue chaîne avec crochet à linguet et raccourcisseur.  
Chaîne grade 80 cataphorèse.  
Ajustable avec un crochet autobloquant.  
Livrée avec plaque d'identification.  
3 BRINS.  
Coefficient de sécurité : 4.  
Norme EN 818-4.

**NOUVEAU**

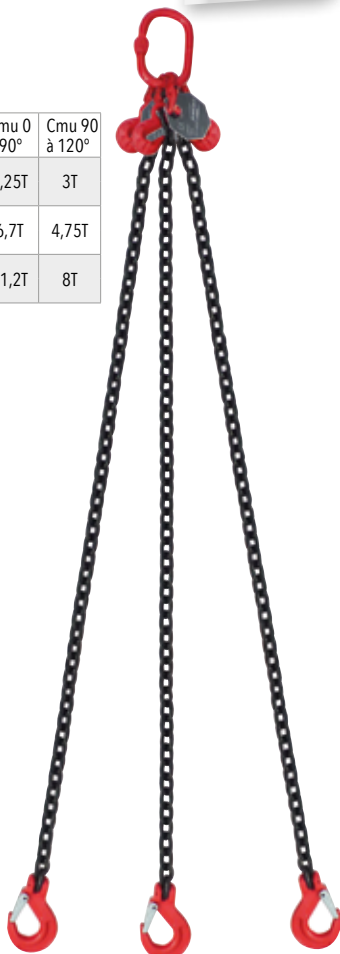

Réf.	Diamètre	Longueur	Cmu 0 à 90°	Cmu 90 à 120°
<b>20700</b>	8mm	2m	4,25T	3T
<b>20706</b>		4m		
<b>20702</b>	10mm	2m	6,7T	4,75T
<b>20708</b>		4m		
<b>20704</b>	13mm	2m	11,2T	8T
<b>20710</b>		4m		

### Elingue chaîne 4 brins ajustable - grade 80

Elingue chaîne avec crochet à linguet et raccourcisseur.  
Chaîne grade 80 cataphorèse.  
Ajustable avec un crochet autobloquant.  
Livrée avec plaque d'identification.  
4 BRINS.  
Coefficient de sécurité : 4.  
Norme EN 818-4.

**NOUVEAU**

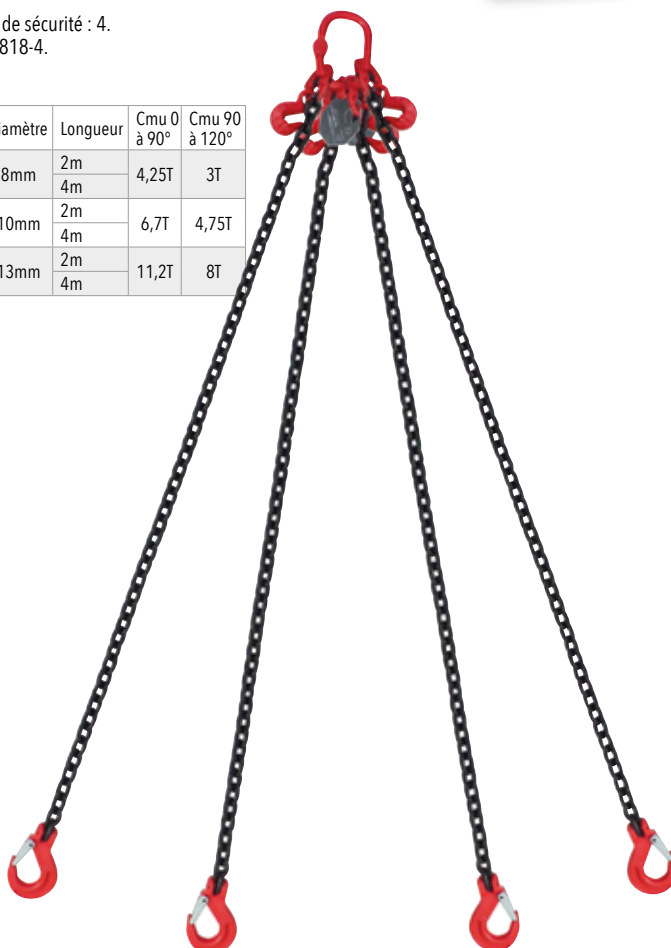

Réf.	Diamètre	Longueur	Cmu 0 à 90°	Cmu 90 à 120°
<b>20712</b>	8mm	2m	4,25T	3T
<b>20718</b>		4m		
<b>20714</b>	10mm	2m	6,7T	4,75T
<b>20720</b>		4m		
<b>20716</b>	13mm	2m	11,2T	8T
<b>20722</b>		4m		

### Elingues rondes sans fin

Légères, souples et très résistantes.  
Multi-filaments 100% polyester enveloppés dans une gaine traitée anti-abrasion.  
Coefficient de sécurité : 7.  
Norme EN 1492-2:2000+A1:2008  
Idéales pour les charges fragiles.



Réf.	Cmu 100%	Cmu 200%	Couleur	Longueur utile	
19396	1T	2T	Violet	1m	NOUVEAU
19485	1T	2T	Violet	1,5m	
19397	1T	2T	Violet	2m	NOUVEAU
19486	1T	2T	Violet	2,5m	NOUVEAU
19460	1T	2T	Violet	3m	NOUVEAU
19461	1T	2T	Violet	4m	NOUVEAU
19462	1T	2T	Violet	5m	NOUVEAU
19420	2T	4T	Vert	1m	NOUVEAU
19421	2T	4T	Vert	1,5m	NOUVEAU
18350	2T	4T	Vert	2m	
19422	2T	4T	Vert	2,5m	NOUVEAU
18351	2T	4T	Vert	3m	
19424	2T	4T	Vert	4m	
19425	2T	4T	Vert	5m	NOUVEAU
19427	3T	6T	Jaune	1m	NOUVEAU
19428	3T	6T	Jaune	1,5m	NOUVEAU
18353	3T	6T	Jaune	2m	
19429	3T	6T	Jaune	2,5m	NOUVEAU
18354	3T	6T	Jaune	3m	
18403	3T	6T	Jaune	4m	
19431	3T	6T	Jaune	5m	
19432	3T	6T	Jaune	6m	
19435	4T	8T	Gris	2m	
18404	4T	8T	Gris	6m	
19443	5T	10T	Rouge	2m	NOUVEAU
19444	5T	10T	Rouge	2,5m	NOUVEAU
19445	5T	10T	Rouge	3m	
18355	5T	10T	Rouge	4m	
19447	5T	10T	Rouge	5m	NOUVEAU
19490	10T	20T	Orange	3m	NOUVEAU
19491	10T	20T	Orange	5m	NOUVEAU

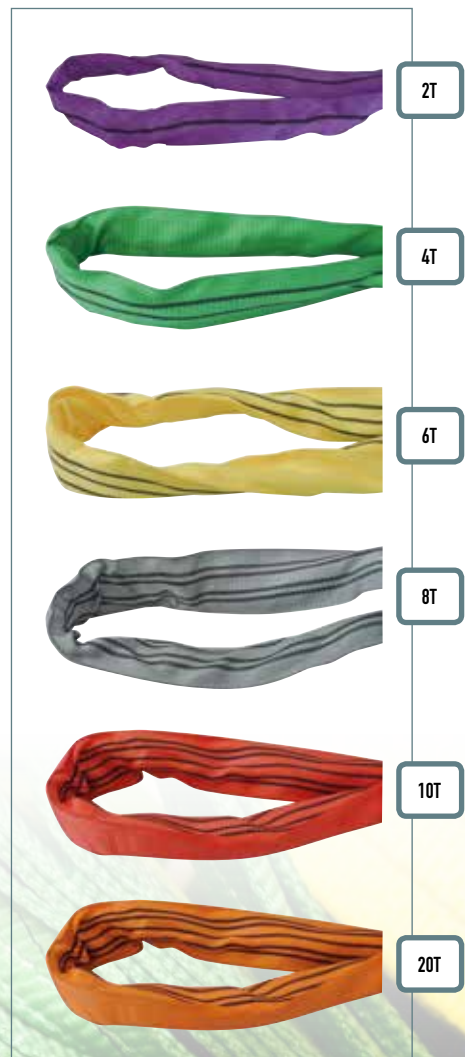

# LEVAGE > ARRIMAGE

## ÉLINGUE PLATE - CROCHET

Arrim'Up

### Elingue plate avec boucles

Double bande porteuse. Tissage 100% polyester : résistant à l'abrasion, bonne tenue aux U.V. et aux agents chimiques.  
Boucles souples à chaque extrémité.  
Coefficient de sécurité : 7. Normes EN1492-1.  
Leur faible épaisseur permet de les glisser facilement sous les charges.



Réf.	Cmu 100%	Cmu 200%	Couleur	Longueur utile	Largeur	
19450	1T	2T	Violet	1m	30mm	NOUVEAU
19398	1T	2T	Violet	2m	30mm	
19451	1T	2T	Violet	3m	30mm	NOUVEAU
19452	1T	2T	Violet	4m	30mm	NOUVEAU
19453	1T	2T	Violet	5m	30mm	NOUVEAU
19454	1T	2T	Violet	6m	30mm	NOUVEAU
19400	2T	4T	Vert	1m	60mm	NOUVEAU
19401	2T	4T	Vert	1,5m	60mm	NOUVEAU
18400	2T	4T	Vert	2m	60mm	
18401	2T	4T	Vert	3m	60mm	
19404	2T	4T	Vert	4m	60mm	
19405	2T	4T	Vert	5m	60mm	NOUVEAU
19406	2T	4T	Vert	6m	60mm	NOUVEAU
19407	3T	6T	Jaune	1m	90mm	NOUVEAU
19409	3T	6T	Jaune	2 m	90mm	
18453	3T	6T	Jaune	2,5m	90mm	
18455	3T	6T	Jaune	3m	90mm	
18398	3T	6T	Jaune	4m	90mm	
19410	3T	6T	Jaune	5m	90mm	NOUVEAU
19411	3T	6T	Jaune	6m	90mm	NOUVEAU
18459	4T	8T	Gris	2m	120mm	NOUVEAU
19417	4T	8T	Gris	3m	120mm	
19418	4T	8T	Gris	4m	120mm	NOUVEAU
19419	4T	8T	Gris	5m	120mm	NOUVEAU
19419	4T	8T	Gris	6m	120mm	NOUVEAU
19449	5T	10T	Rouge	4 m	150mm	



### Crochet joker pour élingue textile

Bords protégés pour protéger la sangle.  
Linguet de sécurité en acier forgé.  
Passage réduit spécifique pour le câble textile.  
Acier grade 80.

Réf.	Cmu	
20724	2T	Pour élingue textile 2T
20726	3T	Pour élingue textile 3T



IDMAT

NOUVEAU



### LARGEUR DE 25MM

#### Sangle bagagère avec boucle 25mm 2,5m 300kg\* (lot de 2)

Arrim'Up®

Sangle avec boucle.  
Longueur : 2m50.  
Largeur : 25mm.  
LC : 200 daN.

Réf. 18380



#### Sangle bagagère à cliquet 25mm 5m 400kg\*

Arrim'Up®

Sangle avec cliquet de tension.  
Longueur : 5m.  
Largeur : 25mm.  
LC : 270 daN.

Réf. 18382



#### Sangle bagagère à cliquet 25mm 3m 270kg\*

Arrim'Up®

NOUVEAU

Sangle avec cliquet.  
1 partie.  
Longueur : 3m.  
Largeur : 25mm.  
LC : 135 daN.

Réf. 18364



#### Sangle bagagère à cliquet séparé 25mm 3m 135kg\* avec crochets en S

Arrim'Up®

NOUVEAU

Sangle avec cliquet + 2 crochets S.  
2 parties.  
Longueur : 3m.  
Largeur : 25mm.  
LC : 135 daN.

Réf. 18365



#### Sangle bagagère à cliquet séparé 25mm 5m 400kg\* avec crochets en S

Arrim'Up®

Sangle en 2 parties (cliquet séparé), avec 2 crochets « S ».  
Avec cliquet de tension.  
Longueur : 5m.  
Largeur : 25mm.  
LC : 135daN.

Réf. 18383



### LARGEUR DE 35MM

#### Sangle d'arrimage à cliquet séparé 35mm 5m 1T\* doigts soudés

Arrim'Up®

NOUVEAU

Sangle avec cliquet 2 crochets doigts soudés.  
2 parties.  
Longueur : 5m.  
Largeur : 35mm.  
LC : 10kN.

Réf. 18376



#### Sangle d'arrimage à cliquet 35mm 5m 2T\*

Arrim'Up®

NOUVEAU

Sangle avec cliquet.  
Longueur : 5m.  
Largeur : 35mm.  
LC : 10kN.

Réf. 18369



#### Sangle d'arrimage à cliquet 35mm 7m 3T\*

Arrim'Up®

Boucle tendeur cliquet.  
Longueur : 7m.  
Largeur : 35mm.  
LC : 20kN.

Réf. 18381

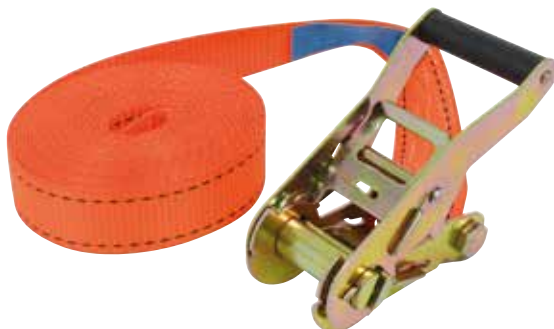

#### Sangle d'arrimage à cliquet séparé 35mm 7m 3T\* doigts soudés

Arrim'Up®

Sangle en 2 parties (cliquet séparé).  
Boucle tendeur cliquet.  
2 crochets doigts soudés.  
Longueur : 7m.  
Largeur : 35mm.  
LC : 10kN.

Réf. 18384



\*Rupture sangle seule

# LEVAGE > ARRIMAGE

## SANGLE D'ARRIMAGE

### LARGEUR DE 50MM

Haute résistance aux U.V. et à l'abrasion. Toutes nos sangles professionnelles sont fabriquées en polyester haute ténacité, pour plus de souplesse et une très grande résistance à la rupture. Coefficient de sécurité : 2:1.

#### Sangle d'arrimage à cliquet séparé 50mm 3,5T\* fixation ergot pour rail

Arrim'Up

Cliquet séparé

Fabriquées en polyester haute ténacité, pour plus de souplesse et une très grande résistance à la rupture. Coefficient de sécurité : 2:1.

Réf.	Lot de	Tmu	Longueur	Largeur
19464	x 1	2T	4,5m	50mm
19464.20	x 20 NOUVEAU			
18348	x 1	2T	5,5m	50mm
18348.20	x 20 NOUVEAU			

Spécial camion : fixation sur rails.



#### Sangle d'arrimage à cliquet 50mm 6T\* 7m

Arrim'Up

Montée sur cliquet. (intéressante pour son montage d'un seul tenant) Largeur 50 mm. Coefficient de sécurité : 2:1.

Réf.	Lot de	Tmu	Longueur	Largeur
18385	x 1	4T	7m	50mm
18385.13	x 13 NOUVEAU			

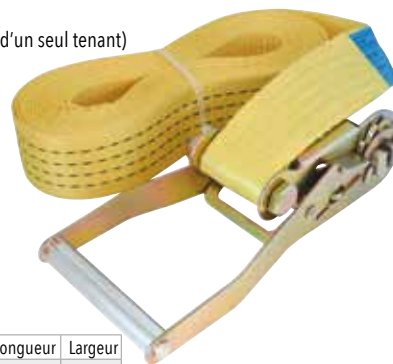

#### Sangle d'arrimage à cliquet séparé 50mm 6T\* doigts écartés

Arrim'Up

Crochet bord de rive. Sangle en deux parties (cliquet séparé).

Réf.	Lot de	Tmu	Longueur	Largeur
18386	x 1	4T	7m	50mm
18386.12	x 12 NOUVEAU			
18390	x 1	4T	9m	50mm
18390.10	x 10 NOUVEAU			
18392	x 1	4T	12m	50mm
18392.10	x 10 NOUVEAU			
18394	x 1	4T	14m	50mm
18394.10	x 10 NOUVEAU			
19476	x 1	4T	18m	50mm
19476.10	x 10 NOUVEAU			
19468	x 1	4T	20m	50mm
19468.08	x 8 NOUVEAU			
19469	x 1	4T	25m	50mm
19469.08	x 8 NOUVEAU			

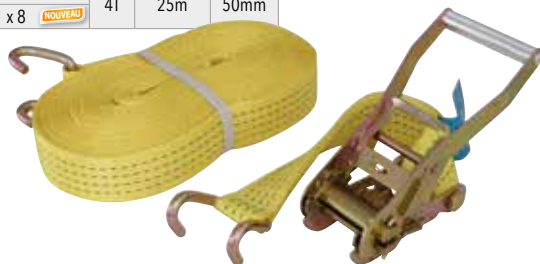

#### Sangle d'arrimage à cliquet séparé 50mm 6T\* doigts soudés

Arrim'Up

Crochet doigts soudés. Sangle en deux parties (cliquet séparé).

Réf.	Lot de	Tmu	Longueur	Largeur
19465	x 1	4T	5m	50mm
19465.12	x 12 NOUVEAU			
19466	x 1	4T	9m	50mm
19466.10	x 10 NOUVEAU			
18393	x 1	4T	12m	50mm
18393.10	x 10 NOUVEAU			
19467	x 1	4T	15m	50mm
19467.10	x 10 NOUVEAU			

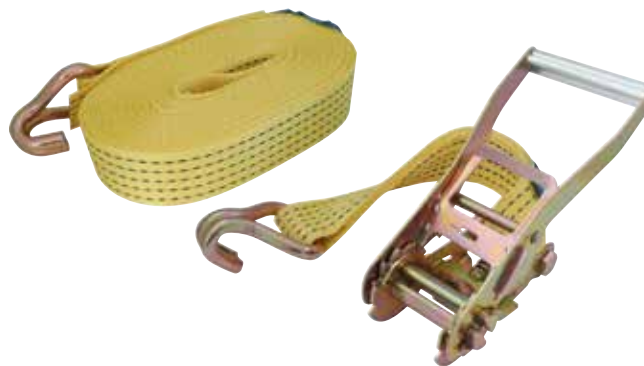

#### Sangle d'arrimage à cliquet séparé 50mm 7,5T\* doigts écartés

Arrim'Up

Crochet bord de rive. Sangle en 2 parties (cliquet séparé).

Réf.	Lot de	Tmu	Longueur	Largeur
18391	x 1	5T	9m	50mm
18391.10	x 10 NOUVEAU			
18387	x 1	5T	10m	50mm
18387.10	x 10 NOUVEAU			
19470	x 1	5T	12m	50mm
19470.10	x 10 NOUVEAU			
19471	x 1	5T	15m	50mm
19471.10	x 10 NOUVEAU			
19478	x 1	5T	20m	50mm
19478.07	x 7 NOUVEAU			

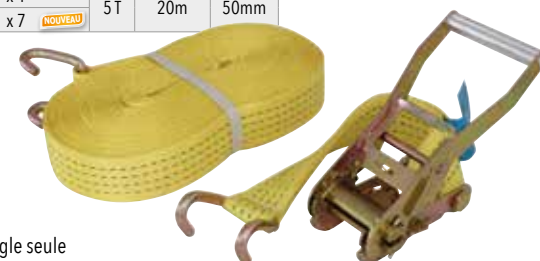

#### Sangle d'arrimage à cliquet séparé 50mm 7,5T\* doigts soudés

Arrim'Up

Crochet doigts soudés. Sangle en 2 parties (cliquet séparé).

Réf.	Lot de	Tmu	Longueur	Largeur
18388	x 1	5T	8m	50mm
18388.10	x 10 NOUVEAU			
18396	x 1	5T	9m	50mm
18396.10	x 10 NOUVEAU			
18389	x 1	5T	12m	50mm
18389.10	x 10 NOUVEAU			

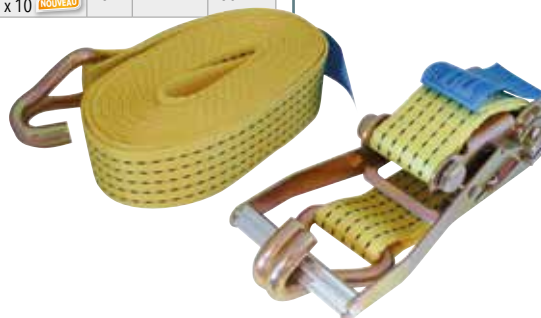

\*Rupture sangle seule

### Sangle d'arrimage à cliquet séparé inversé 50mm 7,5T\* doigts soudés

Idéales pour les transporteurs, les agriculteurs...

Le cliquet inversé permet de réduire la force nécessaire à la mise en place de la sangle.

Haute résistance aux U.V. et à l'abrasion.

Toutes nos sangles professionnelles sont fabriquées en polyester haute ténacité, pour plus de souplesse et une très grande résistance à la rupture.

Coefficient de sécurité : 2:1.

Sangles en 2 parties (cliquet séparé).

Arrim'Up®

LES +

- Facile à utiliser
- Gain de temps

Réf.	Lot de	Tmu	Longueur	Largeur	Crochet
19472	x 1	5T	9m	50mm	doigts soudés
19472.10	x 1 <b>NOUVEAU</b>				
19474	x 1	5T	9m	50mm	bord de rive
19474.10	x 1 <b>NOUVEAU</b>				
19473	x 1	5T	12m	50mm	doigts soudés
19473.10	x 1 <b>NOUVEAU</b>				
19475	x 1	5T	12m	50mm	bord de rive
19475.10	x 1 <b>NOUVEAU</b>				

#### CLIQUET INVERSÉ

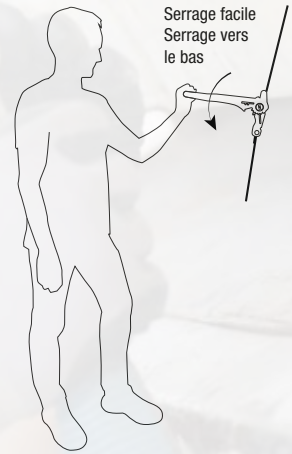

\*Rupture sangle seule

### Cornière PVC pour sangle largeur max 67mm

Pour sangle jusqu'à 67 mm de largeur.

Réf. 18336

Arrim'Up®

NOUVEAU

LES +

Prolonge la durée de vie des sangles d'arrimage et protège les marchandises transportées.



### Cornière PVC pour sangle largeur max 100mm

Pour sangle jusqu'à 100 mm de largeur.

Réf. 18342

Arrim'Up®

LES +

Prolonge la durée de vie des sangles d'arrimage et protège les marchandises transportées.



### Enrouleur de sangles d'arrimage

Arrim'Up®

Enrouleur de sangle métallique.

Solide et robuste.

Pour largeur de sangle jusqu'à 90mm.

Convient aux droitiers et aux gauchers par inversion de la poignée.

Poids : 1,2kg

Réf. 18341



Très pratique et facile à utiliser, il vous fera gagner du temps pour ranger vos sangles. Se fixe et se démonte facilement.

# LEVAGE > ARRIMAGE

## SANDOW - CORDAGE

### Sandow avec crochets - lot de 2pc

Avec crochets. En sachet cavalier.

Réf.	Diamètre	Longueur
18366	8mm	0,6m
18371	8mm	1m
18367	10mm	1m20



Arrim'Up

### Sandow 8mm 0,3/0,6/0,8m avec crochets - lot de 6pc

Avec crochets.  
En sachet cavalier.  
Composition :  
2 sandows Ø 8mm 30cm  
2 sandows Ø 8mm 60cm  
2 sandows Ø 8mm 80cm

Réf. 18368



Arrim'Up

### Sandow - couronne

Haute densité.  
Sous film plastique.

Réf.	Diamètre	Longueur
18375	8mm	20m
18377	9mm	35m



Arrim'Up

### Sandow qualité industrielle - bobine présentoir de 100m

Qualité industrielle : couverture PP Multi-filament avec traitement anti-uv et âme latex.  
Bobine présentoir.

Réf.	Diamètre	Longueur
27630	6mm	100m
27635	8mm	100m
27640	10mm	100m



NOUVEAU

Qualité industrielle.

### Crochet métal pour sandow 8mm - lot de 2pc

Pour sandow Ø8mm.

Réf.	Conditionnement
18349	blister

NOUVEAU

Arrim'Up



### Sandow pour bâche camion - bobine de 100m

Câble élastique tressé qualité « Bâche camion » avec gaine Monotex (= polyéthylène monofilament) et âme en caoutchouc naturel multibrin. Couleur : noir

Réf.	Diamètre	Longueur
18370	8mm	100m
18372	9mm	100m
18374	10mm	100m



Qualité « Bâche camion »



### Cordage polypropylène blanc - couronne de 100m

Blanc - Couronne de 100m.  
Traitement UV standard.  
Poids et résistance selon la norme EN 699.

Réf.		Diamètre	Résistance à la rupture
27250	Fils retordus - 3 torons.	6mm	590kgf env.
27260	Fils retordus - 3 torons.	8mm	1010kgf env.
27270	Fils retordus - 4 torons.	10mm	1240kgf env.
27280	Fils retordus - 4 torons.	12mm	1730kgf env.
27290	Fils retordus - 4 torons.	14mm	2350kgf env.
27300	Fils retordus - 4 torons.	16mm	3000kgf env.



NOUVEAU

### Corde de traction 2 boucles 6m 6T

2 boucles. Résistance 6T. Orange.

Réf.	Diamètre	Longueur
15207	22mm	6m



### Cordage polypropylène 1 boucle 18mm 15m 4,8T

Très résistant.  
Force 4,8 T.  
1 boucle épissurée.  
Blanc.

Réf.	Diamètre	Longueur
10234	18mm	15m



### Cordage polypropylène

Traité anti-uv.  
Poids et résistance selon la norme EN 699.  
Présentation en écheveaux.

Réf.	Couleur	Diamètre	Longueur	Résistance à la rupture
27460	Blanc	6mm	7,5m	590kgf env.
27462			15m	
27464			25m	
27500	Blanc	14mm	7,5m	2350kgf env.
27502			15m	
27504			25m	
27470	Jaune	8mm	7,5m	1010kgf env.
27472			15m	
27474			25m	
27510	16mm	25m	3000kgf env.	
27480	Vert	10mm	7,5m	1240kgf env.
27482			15m	
27484			25m	
27490	Bleu	12mm	7,5m	1730kgf env.
27492			15m	
27494			25m	
27530	Beige	20mm	25m	4550kgf env.

**NOUVEAU**



### Support/présentoir pour bobine de cordage longueur 1m (1 niveau)

1 mètre - 1 niveau.  
Vendu vide.

Réf. 27695



**NOUVEAU**

### Cordage polypropylène blanc - bobine présentoir

Traité anti-UV standard.  
Poids et résistance selon la norme EN 699.  
Bobine présentoir - axe intérieur 25mm.

**NOUVEAU**

Réf.		Couleur	Diamètre	Longueur	Résistance à la rupture
27420	Fils retordus. - 3 torons	Blanc	6mm	250m	590kgf env.
27425	Fils retordus. - 3 torons	Jaune	8mm	160m	1010kgf env.
27430	Fils retordus. - 4 torons	Vert	10mm	100m	1240kgf env.
27435	Fils retordus. - 4 torons	Bleu	12mm	65m	1730kgf env.
27440	Fils retordus. - 4 torons	Blanc	14mm	48m	2350kgf env.
27445	Fils retordus. - 4 torons	Jaune	16mm	35m	3000kgf env.
27450	Fils retordus. - 4 torons	Beige	20mm	17m	4550kgf env.

### Tresse polypropylène blanche

8 fuseaux.  
Traitement UV standard.  
En Bobine plastique monobloc, axe intérieur 25mm.

Réf.	Diamètre	Longueur	Résistance à la rupture
27020	1,5mm	100m	40kgf env.
27025		200m	
27030	2mm	100m	50kgf env.
27035		200m	
27040	2,5mm	100m	90kgf env.
27045		200m	
10264	3mm	100m	140kgf env.
27060	4mm	100m	190kgf env.
27070	5mm	100m	280kgf env.
27080	6mm	100m	310kgf env.
27090	8mm	100m	700kgf env.
27110	10mm	100m	1200kgf env.
27130	12mm	100m	1500kgf env.
27150	14mm	100m	1900kgf env.

**NOUVEAU**



### Tresse polypropylène blanche - bobine présentoir

Blanche - Traitée anti-uv.  
En bobine présentoir - axe intérieur 25mm.

Réf.	Diamètre	Longueur
27580	2mm	350m
27582	3mm	250m
27584	4mm	150m
27586	5mm	150m
27588	6mm	100m
27590	10mm	100m



**NOUVEAU**

### Tresse polypropylène rose fluo - bobine

Fluo rose.  
8 fuseaux.  
Traitement UV standard.  
Bobine plastique monobloc.

Réf.	Diamètre	Longueur	Résistance à la rupture	Axe intérieur
27200	1,5mm	200m	35kgf env.	25mm
27210	1,5mm	1000m	35kgf env.	20mm
27220	2,5mm	200m	80kgf env.	25mm
27230	2,5mm	1000m	80kgf env.	20mm



**NOUVEAU**

### Tresse polyamide blanche avec liseré rouge - bobine de 100m

Blanche avec liseré rouge.  
16 fuseaux.  
Traitement UV standard.  
Bobine plastique monobloc de 100m.  
Axe intérieur : 25mm.

Réf.	Diamètre	Résistance à la rupture
27370	3mm	165kgf env.
27375	4mm	295kgf env.
27380	5mm	470kgf env.
27385	6mm	670kgf env.

**NOUVEAU**



### Tresse polyamide blanche lance moteur avec liseré rouge 3,5mm - bobine présentoir de 200m

Chinée rouge.  
Pour lancement des moteurs.  
Sur bobine présentoir - Axe intérieur 25mm

Réf.	Diamètre	Longueur
27600	3,5mm	200m



**NOUVEAU**

# LEVAGE > ARRIMAGE

## CORDE À POULIE - CORDEAU - TIR FIL - FICELLE

### Corde à poulie avec crochet en cordage polypropylène 20mm

Beige - Diamètre 20mm. Avec une boucle épaissurée, une cosse métallique et un crochet à émerillon avec linguet de sécurité. En couronne. Traitement UV standard.

Réf.	Longueur	Résistance à la rupture
27350	25m	1500kgf env.(crochet)
27355	40m	1500kgf env.(crochet)

**NOUVEAU**



### Corde à poulie avec crochet en cordage chanvre 20/22mm

Avec une boucle épaissurée, une cosse métallique et un crochet à émerillon avec linguet de sécurité. Diamètre : 20/22mm En couronne.

Réf.	Longueur	Résistance à la rupture
27360	25m	1500kgf env. (crochet)
27365	40m	1500kgf env. (crochet)

**NOUVEAU**



### Cordeau sur enrouleur tresse polypropylène fluo rose 1,5mm 100m

Grand Modèle N°5. Comprend 100m de tresse PP rose de 1,5mm.

Réf. 27610



**NOUVEAU**

### Tir fil / retors polyamide 1,5mm

Tirefil câblé pour tirage de lignes. Diamètre 1,5mm. 3 Torons. Rolls sur tube plastique.

Réf.	Longueur	Couleur	Résistance à la rupture
27400	1200m	Bleu/Blanc	40kgf env.
27405	2400m	Bleu/Blanc	40kgf env.
27410	1200m	Orange/Noir	40kgf env.
27415	2400m	Orange/Noir	40kgf env.

**NOUVEAU**



### Ficelle fine

Ficelle en polyester.

Réf.	Qualité	Longueur	Diamètre	Couleur
27670	Qualité bricolage	90m	1mm	Ecru
27675	Qualité alimentaire	250m	0,6mm	Blanc

**NOUVEAU**



Réf. 27670

Réf. 27675

### Ficelle en jute naturel 4mm

Réf.	Diamètre	Longueur
27660	4mm	40m
27665	4mm	200m

**NOUVEAU**



Réf. 27660

### Cordeau coton

Bobine de 100g.

Réf.	Tissage	Longueur	Résistance à la rupture
27685	Tressé 1,5mm	59m	12kgf
27690	Tressé 2,5mm	34m	22kgf
27680	Câblé 2mm	43m	20kgf

**NOUVEAU**



Réf. 27680

### Ficelle polypropylène blanche

Réf.	Diamètre	Longueur
27655	1mm	90m
27650	3mm	45m

**NOUVEAU**



Réf. 27655