

A person wearing a dark blue puffer jacket and blue jeans is operating a red pallet jack in a warehouse. The pallet jack is carrying a wooden pallet stacked with several boxes of motor pumps. The boxes are white with red and black text and images of the motor pumps. The warehouse floor is light-colored concrete, and there are other pallets and shelving units visible in the background. The text 'MANUTENTION RANGEMENT' is overlaid on the image in white, bold, sans-serif font, centered horizontally and partially obscured by a yellow and white diagonal graphic element.

MANUTENTION RANGEMENT

DIABLE

Diable 150kg roues gonflables

Roues gonflables Ø 260mm.
Jante PVC.
Poids : 11 Kg

Réf. 09072

→ Fabrication française



DRAKKAR
ÉQUIPEMENT

GARANTIE
3
ANS

Diable 180kg

Roues increvables Ø250mm.
Jante PVC.
Poids : 8kg.

Réf. 09462

→ Roues increvables
(bandage caoutchouc).

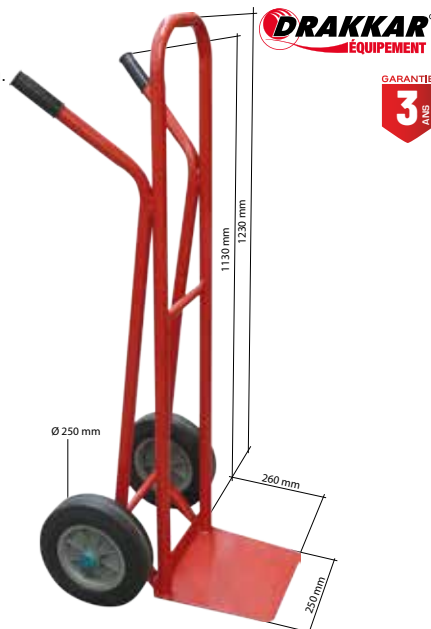

DRAKKAR
ÉQUIPEMENT

GARANTIE
3
ANS

Diable 200kg roues gonflables

Roues gonflables Ø260mm.
Jante PVC.
Poids : 7kg

Réf. 09452



DRAKKAR
ÉQUIPEMENT

GARANTIE
3
ANS

Clips de roues pour diable axe 20mm

Enjoliveur - Ø19,7mm
Nombre encoches: 6.
Autobloquant.

Réf. 26485



Diable 200kg aluminium roues pleines increvables

Roues increvables Ø260mm.
Structure en aluminium (ultra léger).
Jante PVC.
Poids : 6,2kg.

Réf. 09454



DRAKKAR
ÉQUIPEMENT

GARANTIE
3
ANS

→ Roues pleines increvables.
→ En aluminium.

Diable 250kg avec bavette rabattable et roues gonflables

Roues gonflables Ø260mm.
Jante PVC.
Poids : 10,2kg.

Réf. 09464

Pour charges encombrantes.



DRAKKAR
ÉQUIPEMENT

GARANTIE
3
ANS

Diable cintré 300kg roues gonflables

Roues gonflables Ø260mm.
Jante PVC.
Structure renforcée.
Poignée anti-pince doigts.
Poids : 14,6kg.

Réf. 09116

Idéal pour manutention de fûts et objets ronds.



DRAKKAR
ÉQUIPEMENT

GARANTIE
3
ANS

Chariot de manutention 4 roues 150kg

4 roues Ø100mm :
2 pivotantes.
2 fixes.
Poids : 8,6kg

Réf. 09102



GARANTIE
2
ANS



Chariot de manutention 4 roues 250kg

4 roues PLEINES.
2 pivotantes.
2 fixes.
Poids : 12,8kg

Réf. 09178



GARANTIE
3
ANS



Chariot de manutention 4 roues gonflables 300kg

Roues gonflables.
2 pivotantes.
2 fixes.
Poids : 22,6kg

Réf. 09104



GARANTIE
3
ANS



Chariot mobile roule futs 3 roues 220 kg

2 roues fixes
1 roue pivotante
1 bras de guidage
avec support pistolet
Poids : 19kg

Réf. 09071



GARANTIE
3
ANS



Chariot de manutention pour pneus 600mm 150kg

Diamètre 640mm.
4 roues pivotantes diamètre 75mm dont 2 freinées.
Poignée de transport.
Permet la manutention des pneus empilés.

Réf.	09110
Capacité	150kg
Hauteur	175mm
Poids	5,5kg



NOUVEAU



GARANTIE
3
ANS



CHARIOT

Chariot mobile pour pièces de carrosserie

En métal.
Supports de pare-chocs automobiles.
Charge maxi : 160kg.
Charge maxi par bras : 20kg.
Longueur du bras supérieur 400mm.
Longueur du bras inférieur 585mm.
Roues pivotantes 100mm.
Capacité: 8 pare chocs.

Réf.	09106
Capacité	160kg
Dimensions	1180x2140mm
Poids	17,6kg



DRAKKAR
EQUIPEMENT

NOUVEAU

GARANTIE
3
ANS

Chariot mobile pour pièces mécaniques ou carrosserie avec grilles latérales 600x900x1950mm

Roues pivotantes PU Ø125mm, dont 2 avec frein.
Tubes carrés F25X1,5mm et F20X1,5mm.
Charge maximale par plateau : 150kg.
Charge maximale : 220kg.
Matériau: acier.
Longueur: 900mm.
Largeur: 600mm.
Hauteur: 1950mm.
1 poignée de manœuvre.
1 panier.
1 support de fiche de travail (amovible).
4 tendeurs.

Réf.	09060
Capacité	220kg
Dimensions	600x900x1950mm
Poids	41kg



DRAKKAR
EQUIPEMENT

NOUVEAU

GARANTIE
3
ANS

Chariot mobile pour pièces mécaniques ou carrosserie 840x1600x1700mm

Cadre acier monté sur 4 roulettes pivotantes dont 2 avec frein
Hauteur modulable
Composition :
- 2 plateaux bois charge 100 kg par plateau
- 1 grille
- 1 bac de rétention
- 4 bras extensibles
- 1 poignée
Dim.
840x1600x1700 mm
Poids : 59kg
Livré non monté

Réf. **09064**



DRAKKAR
EQUIPEMENT

GARANTIE
3
ANS

Chariot mobile pour pièces mécaniques ou carrosserie avec grilles latérales 840x1600x1700mm

Cadre acier monté sur 4 roulettes pivotantes dont 2 avec frein
Hauteur modulable
Composition :
- 2 plateaux bois charge 100 kg par plateau
- 1 grille
- 4 bras extensibles avec tendeur
- 1 porte documents
Dim. 840x1600x1700 mm
Poids : 67kg
Livré non monté

Réf. **09059**



DRAKKAR
EQUIPEMENT

GARANTIE
3
ANS

Table élévatrice mobile simple ciseau

Manuelle.
A pédale.
Pour lever, abaisser et transporter des charges.
Plaque de protection de l'opérateur.
Pédale de frein.

Réf.	13160	13165
Capacité	150kg	500kg
Hauteur de levage min	225mm	340mm
Hauteur de levage max	515mm	560mm
Nb de coups de pédale pour hauteur max	25	45
Hauteur totale	935mm	970mm
Longueur	830mm	925mm
Dimensions table	740x450x35mm	855x500x50mm
Roue	Ø 100mm	Ø 127mm
Poids	44kg	87kg



Réf. 13160

Table élévatrice mobile double ciseau 350kg levée max 1,3m

Manuelle. A pédale.
Pour lever, abaisser et transporter des charges.
Plaque de protection de l'opérateur.
Pédale de frein.

Réf.	13170
Capacité	350kg
Hauteur de levage min	348,5mm
Hauteur de levage max	1300mm
Nb de coups de pédale pour hauteur max	60
Hauteur totale	970mm
Longueur	1100mm
Dimensions table	910x500x50mm
Roue	Ø 127mm
Poids	105kg



Gerbeur hydraulique manuel 500kg levée max 1,6m

Roues en nylon.
Pédales de frein.
Grille de protection.
Hauteur fourche mini: 20mm.
Centre de gravité: 600mm.
Dimensions fourches: 1150x550mm.
Vitesse de levage: 25mm/sec.
Dimensions totale (mât abaissé): 1625x750x2075mm.

Réf.	13122
Capacité	500kg
Hauteur maximum	1620mm
Poids	205kg



500kg

Gerbeur hydraulique manuel 1T levée max 3m

Roues en nylon.
Pédale de frein.
Grille de protection.
Hauteur de fourche mini: 25mm.
Centre de gravité: 600mm.
Dimensions fourches: 1100x580mm.
Vitesse de levage: 25mm/sec.
Dimensions totales (mât abaissé): 1650x860x2085mm.

Réf.	13123
Capacité	1000kg à 2500mm et 600kg à 3000mm
Hauteur maximum	3000mm à 600kg et 2500mm à 1000kg
Poids	307kg

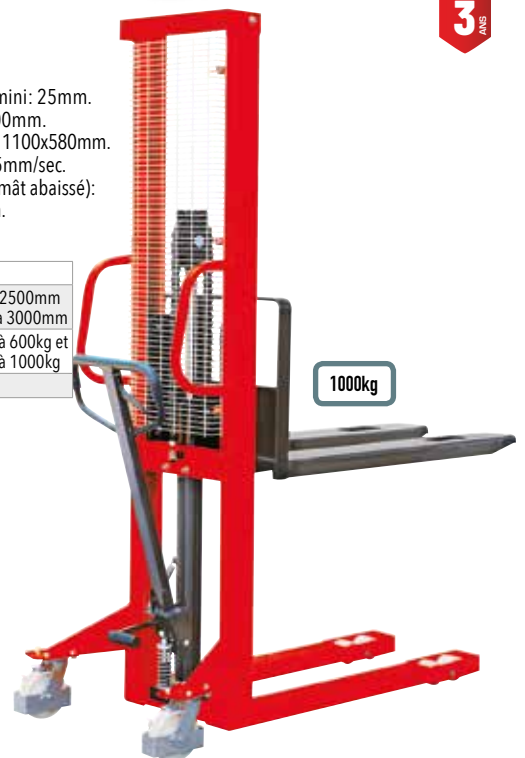

1000kg

TRANSPALETTE

Transpalette manuel 2,5T fourche 1150x550mm

Transpalette équipé de roues silencieuses et d'une pédale d'approche rapide.
Avec BOGGIE et galets d'entrée et de sortie.
Poignée 3 positions.
Jantes acier.
Charge : 2500kg
Hauteur mini : 85mm
Hauteur maxi : 200mm
Longueur fourches : 1150mm
Longueur totale : 1540mm.
Largeur totale : 550mm.
Ø roues de boggies 80x70mm
Ø x l. roues avant 180x50mm
Ø x l. roues arrière 80x70mm
Température d'utilisation : de +5°C à +40°C

Réf. 13030

Avec double BOGGIE (facilité entrée et sortie de palette).



DRAKKAR
EQUIPEMENT

GARANTIE
3
ANS

Transpalette manuel court 2,2T fourche 800x525mm

Avec BOGGIE (facilité entrée et sortie de palette)
Poignée 3 positions.
Charge : 2200kg
Longueur fourche : 800mm
Largeur totale : 525mm
Hauteur mini : 85mm
Hauteur maxi : 200mm
Ø x l. roues avant 200x45mm
Ø x l. roue arrière 82x60mm

Réf. 13038

→ Le plus court : longueur 800mm

Allie fiabilité et robustesse
Avec BOGGIE (facilité entrée et sortie de palette).



PRAMAC

GARANTIE
3
ANS

Transpalette manuel 2,5T fourche 1150x525mm

Double boggies à deux galets en polyuréthane.
Roues directrices avec bandage caoutchouc.
Poignée 3 positions.
Jante acier.
Charge : 2500kg.
Longueur fourche : 1150mm.
Largeur totale : 525mm.
Hauteur mini : 85mm.
Hauteur maxi : 200mm.
Ø x l. roues avant 200x55mm
Ø x l. roue arrière 82x60mm

Réf. 13039

Avec BOGGIE (facilité entrée et sortie de palette)



PRAMAC

GARANTIE
3
ANS

Transpalette manuel galvanisé 2,5T fourche 1150x525mm

Charge : 2500kg.
 Longueur des fourches : 1150mm
 Largeur des fourches : 150mm
 Longueur totale : 1550mm
 Largeur totale : 525mm
 Hauteur mini : 85mm
 Hauteur maxi : 190mm
 Roues avant Ø : 200mm - largeur : 50mm
 Roues arrière Ø : 82mm - largeur : 60mm

Réf. 13110

Le transpalette galvanisé offre une bonne résistance à la corrosion grâce au processus de galvanisation à chaud du châssis et au système de contrôle de fuite du corps de pompe.



Transpalette électrique 1,2T fourche 1150x520mm

Timon ergonomique.
 Indicateur lumineux de décharge de la batterie.
 Accélérateur ergonomique pour un contrôle précis de la vitesse.
 Bouton de sécurité "anti-coincement" et avertisseur sonore en cas de danger.
 Bouton "tortue" de série pour permettre une rotation dans les espaces réduits avec timon relevé.
 Avec roues stabilisatrices : 2 roues ajustables pour une meilleure maniabilité et stabilité même sur les surfaces les plus difficiles.

Charge : 1200kg
 Roues avant en caoutchouc
 Roues avant Ø : 186mm - largeur : 50mm
 Roues arrière Ø : 82mm - largeur : 82mm
 Longueur des fourches : 1150mm
 Largeur des fourches : 150mm
 Longueur totale : 1510mm
 Largeur totale : 520mm
 Hauteur mini : 85mm
 Hauteur maxi : 200mm

Réf. 13112



Sur commande



Conçu pour transporter des charges sur des surfaces lisses ou pavées.
 La petite taille et le grand rayon de braquage en font l'outil idéal pour travailler dans des espaces confinés, comme les camions ou les allées étroites.
 Grande maniabilité et encombrement minimum.

MANUTENTION > RANGEMENT

ÉTAGÈRE

Etagère PVC 5 tablettes 1750x700x300mm max 100kg



GARANTIE
2
ANS

Etagère à fixer.

Réf.	Charge totale max	Charge par tablette	Nombre de tablettes	Matière	Longueur	Largeur	Hauteur	Poids
09065	100kg	20kg	5	Polypropylène	700mm	300mm	1740mm	6kg

Assemblage facile.



Etagère métallique à visser 5 tablettes métalliques 1700x750x300mm max 200kg



GARANTIE
2
ANS

Tablettes à visser.

Réf.	Charge totale max	Charge par tablette	Nombre de tablettes	Longueur	Largeur	Hauteur	Poids
09062	200kg	40kg	5	750mm	300mm	1700mm	10kg



Etagère métallique noire à emboîter 5 tablettes bois 1800x900x450mm max 1,25T



NOUVEAU

GARANTIE
2
ANS

Tablettes bois à emboîter.
Structure en acier peint noir.

Réf.	Charge totale max	Charge par tablette	Nombre de tablettes	Matière	Longueur	Largeur	Hauteur	Poids
09070	1250kg	250kg	5	Bois - acier peint noir	900mm	450mm	1800mm	20kg



Etagère métallique à emboîter 5 tablettes bois 1800x850x350mm max 1,25T



GARANTIE
2
ANS

Tablettes bois à emboîter.

Réf.	Charge totale max	Charge par tablette	Nombre de tablettes	Matière	Longueur	Largeur	Hauteur	Poids
09068	1250 Kg	250 Kg	5	Bois - Acier galvanisé	850 mm	350 mm	1800 mm	19kg



Etagère métallique à emboîter 5 tablettes bois 1800x900x450mm max 1,25T



GARANTIE
2
ANS

Tablettes bois à emboîter.

Réf.	Charge totale max	Charge par tablette	Nombre de tablettes	Longueur	Largeur	Hauteur	Poids
09063	1250kg	250kg	5	900mm	450mm	1800mm	20kg



Etagère métallique à emboîter 5 tablettes bois 1800x900x450mm max 1,6T



GARANTIE
2
ANS

Tablettes bois à emboîter.

Réf.	Charge totale max	Charge par tablette	Nombre de tablettes	Matière	Longueur	Largeur	Hauteur	Poids
09067	1600 Kg	320 Kg	5	Bois - Acier peint	900 mm	450 mm	1800 mm	22,5kg



Etagère métallique à emboîter 5 tablettes bois 1800x900x600mm max 2T



GARANTIE
2
ANS

Tablettes bois à emboîter.

Réf.	Charge totale max	Charge par tablette	Nombre de tablettes	Matière	Longueur	Largeur	Hauteur	Poids
09066	2000 Kg	400 Kg	5	Bois - Acier galvanisé	900 mm	600 mm	1800 mm	27,5kg



Vendue vide

Suggestion de présentation. Vendue vide

Etagère métallique à emboîter 4 tablettes bois 1800x1500x600mm max 2T



NOUVEAU
GARANTIE
2
ANS

Montage sans vis.
Présence de renfort sous chaque plateau.
Tablettes bois. Structure en acier galva.

Réf.	Charge totale max	Charge par tablette	Nombre de tablettes	Matière	Longueur	Largeur	Hauteur	Poids
09004	2000kg	500kg	4	Bois - Acier galvanisé	1500mm	600mm	1800mm	39kg



MANUTENTION > RANGEMENT

ÉTAGÈRE

Etagère métallique à emboîter 4 tablettes grillagées 1670x910x450mm max 800kg



NOUVEAU

GARANTIE 2 ANS

Tablettes à emboîter.

Réf.	Charge totale max	Charge par tablette	Nombre de tablettes	Longueur	Largeur	Hauteur	Poids
09009	800kg	200kg	4	910mm	450mm	1670mm	16,4kg

Pour le rangement d'objets divers. Facilité et rapidité de montage. Parfaite stabilité.

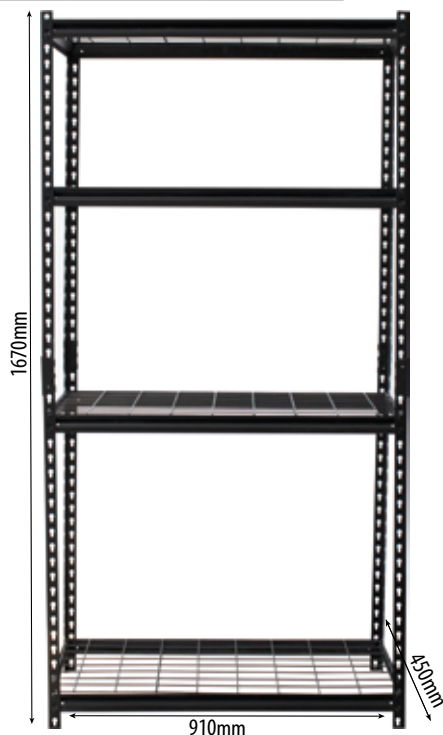

Etagère métallique à emboîter 4 tablettes grillagées 1674x914x457mm max 1T



GARANTIE 3 ANS

Tablettes à emboîter.

Réf.	Charge totale max	Charge par tablette	Nombre de tablettes	Longueur	Largeur	Hauteur	Poids
09077	1000kg	250kg	4	914mm	457mm	1674mm	16,4kg

Pour le rangement d'objets divers. Facilité et rapidité de montage. Parfaite stabilité.



Etagère/rayonnage d'atelier 4 tablettes 1829x1829x610mm max 2T



NOUVEAU

GARANTIE 2 ANS

3 renforts par niveau.

Réf.	Charge totale max	Charge par tablette	Nombre de tablettes	Longueur	Largeur	Hauteur
09006	2000kg	500kg	4	1829mm	610mm	1829mm



Etagère/rayonnage d'atelier 4 tablettes 1830x1955x610mm max 2,4T



GARANTIE 3 ANS

Tablettes à emboîter.

Réf.	Charge totale max	Charge par tablette	Nombre de tablettes	Longueur	Largeur	Hauteur	Poids
09076	2400kg	600kg	4	1955mm	610mm	1830mm	54kg

Facilité et rapidité de montage. Grande capacité de charge et parfaite stabilité.



Boîte à bec en carton

En carton brun

Réf.	Lot de	Dimensions Lgxlxgh
17223	x 1	300x50x110mm
17223.50	x 50	
17224	x 1	300x100x110mm
17224.50	x 50	
17225	x 1	300x150x110mm
17225.50	x 50	



Réf. 17223

Réf. 17224

Réf. 17225

Boîte à bec bleue

Réf.	Dimensions Lgxlxgh
09001	95x100x50mm
09002	166x103x73mm
09003	237x146x124mm

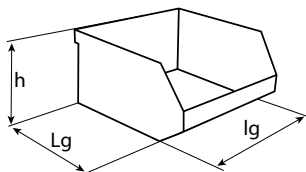

Réf. 09001



Réf. 09002



Réf. 09003

Boîte à bec Eco Box

En polypropylène.
Avec porte étiquette.
Boîtes empilables ou à fixer sur un support.

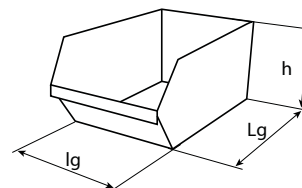

Réf.	Couleur	Dimensions Lgxlxgh
17760	Rouge	90x110x50mm
17796	Bleu	90x110x50mm
17761	Rouge	110x165x75mm
17797	Bleu	110x165x75mm
17762	Rouge	240x155x125mm
17798	Bleu	240x155x125mm
17763	Rouge	350x220x165mm
17799	Bleu	350x220x165mm



Réf. 17760



Réf. 17797



Réf. 17762



Réf. 17799

Boîte à bec rouge

En polypropylène
Empilables
Porte étiquette



Réf.	Dimensions Lgxlxgh
09121	170x100x80mm
09123	236x160x130mm
09125	336x160x130mm
09127	336x216x155mm
09128	336x216x200mm
09129	420x270x175mm
09130	500x303x200mm
09131	500x303x300mm

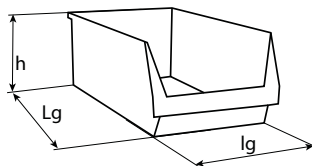

Boîte à bec noire

En polypropylène noir
Empilables - Porte étiquette

Rainures spéciales sur le côté pour assemblage de boîtes à bec de dimensions identiques.

Réf.	Dimensions Lgxlxgh
17721	165x110x75mm
17722	230x150x125mm
17723	350x210x160mm
17724	496x310x190mm



Réf. 17721



Réf. 17722



Réf. 17723



Réf. 17724

MANUTENTION > RANGEMENT

BOÎTE À BEC

Boite à bec avec couvercle 116x112x75mm

NOUVEAU **DRAKKAR**[®]
EQUIPEMENT

Espace pour étiquette avec marquage de contenu.
Couvercle transparent.
Possibilité d'accrocher sur un panneau mural.

Réf.	Couleur	Dimensions Lgxlgxh
72760	Rouge	116x112x75mm
72761	Bleu	
72762	Orange	

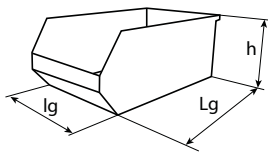

Boite à bec avec couvercle 116x161x75mm

NOUVEAU **DRAKKAR**[®]
EQUIPEMENT

Espace pour étiquette avec marquage de contenu.
Couvercle transparent.
Possibilité d'accrocher sur un panneau mural.

Réf.	Couleur	Dimensions Lgxlgxh
72765	Rouge	116x161x75mm
72766	Bleu	
72767	Orange	

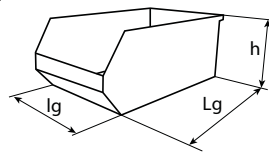

Boite à bec avec couvercle 116x212x75mm

NOUVEAU **DRAKKAR**[®]
EQUIPEMENT

Espace pour étiquette avec marquage de contenu.
Couvercle transparent.
Possibilité d'accrocher sur un panneau mural.

Réf.	Couleur	Dimensions Lgxlgxh
72770	Rouge	116x212x75mm
72771	Bleu	
72772	Orange	

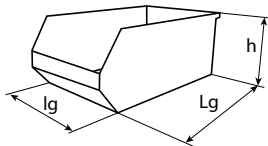

Boite à bec avec couvercle 170x240x126mm

NOUVEAU **DRAKKAR**[®]
EQUIPEMENT

Espace pour étiquette avec marquage de contenu.
Couvercle transparent.
Possibilité d'accrocher sur un panneau mural.

Réf.	Couleur	Dimensions Lgxlgxh
72775	Rouge	170x240x126mm
72776	Bleu	
72777	Orange	

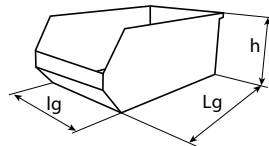

Boite à bec assemblage sur les côtés

Empilable. Porte étiquette. Structure renforcée. Anti-choc.

Réf.	Dimensions Lgxlgxh
09030	160x110x76mm
09031	240x150x125mm
09032	360x212x165mm
09033	504x313x190mm
09034	610x380x250mm



Rainures spéciales sur le côté pour assemblage de boîtes à bec de dimensions identiques.

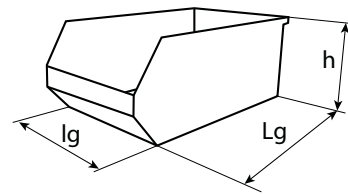

Boite à bec gerbable 50L

En polypropylène.
Avec porte étiquette.
Boite empilable et gerbable.

NOUVEAU **Tagg**

Grande capacité.

Réf.	Couleur	Dimensions Lgxlgxh
09135	Gris	395x500x320mm
72698	bleu	
72699	rouge	

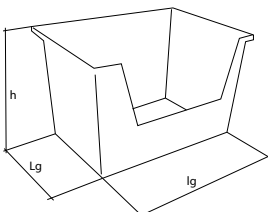

Boîte à bec pliable bleue

Couleur bleue.

Réf.	Lot de	Dimensions Lgxlqhx
72694	x 5	236x160x130mm
72695	x 5	336x160x130mm
72690	x 1	336x216x175mm
72691	x 1	420x270x200mm
72692	x 1	500x300x275mm
72693	x 1	600x400x325mm



Tayg

NOUVEAU

Panneau mural pvc 380x340mm avec 9 boîtes à bec

DRAKKAR
EQUIPEMENT

NOUVEAU

Panneau mural solide, solution pratique de rangement de petites pièces.
Fourni avec 9 boîtes à bacs avec espace pour étiquette avec marquage de contenu.

Réf.	Dimensions
72780	380x340mm



Kit boîtes à bec bleu avec support acier

Réf.		Dimensions Lgxlqhx
17703	Kit 6 boîtes + support	600x95x50mm
17704	Kit 6 boîtes + support	600x168x75mm
17712	Kit 4 boîtes + support	600x240x125mm



Réf. 17703



Réf. 17704



Réf. 17712

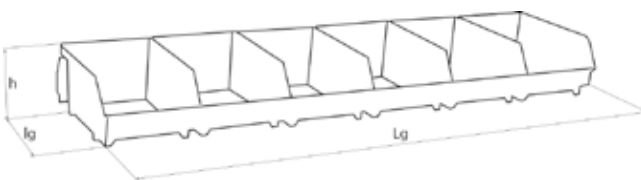

Barre de support mural métallique 580x42mm pour boîtes à bec 90001/2/3

Dimension : 580x42mm
Pour réf. 17703/17704/17712 et boîtes réf. 09001/09002/09003

Réf. 17713



Panneau mural pvc 350x385mm pour boîtes à bec éco box et modèles avec couvercle

Dim. 350x385x20 mm - Vendu seul
Convient pour boîtes à bec Eco Box et Ergobox Plus.

Réf. 17726



Panneau mural métallique 1045x500mm pour boîtes à bec 90001/2/3

Jusqu'à 120 boîtes à bec.
Dimension montée : 1045x15x500mm.
Livré sans boîtes à bec.
Pour boîtes à bec réf. 09001/09002/09003.

Réf. 17753

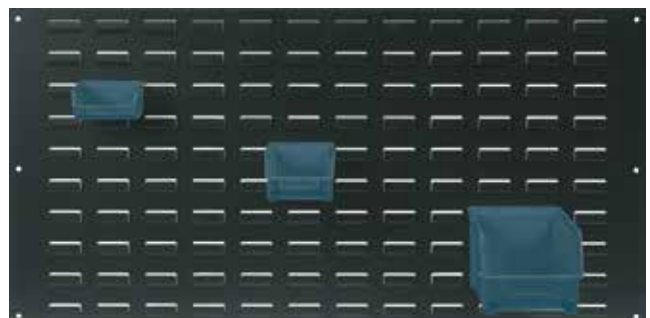

MANUTENTION > RANGEMENT

PANNEAU MURAL - ÉTAGÈRE SUR PIED - ÉTAGÈRE SUR ROULETTES

Panneau mural pvc 690x390mm avec 9 boîtes à bec et supports outils

DRAKKAR
ÉQUIPEMENT

NOUVEAU

GARANTIE
3
ANS

Panneau mural solide avec divers accessoires de rangement pour des outils de différentes tailles. Accès facile aux outils.

- Fourni avec:
- 2 panneaux 350x380mm
 - 9 boîtes à bec
 - 1 support pour 9 clés
 - 5 crochets courts
 - 5 crochets longs
 - 1 étagère pour forêts et douilles
 - 1 étagère pour petits outils
 - 1 étagère pour outils 580x200mm

Réf.	Dimensions
72782	690x390mm



Panneau mural 800x500mm avec supports porte outils

DRAKKAR
ÉQUIPEMENT

NOUVEAU

GARANTIE
3
ANS

Panneau mural perforé solide avec divers accessoires de rangement pour des outils de différentes tailles. Accès facile aux outils.

Réf.	Dimensions
72784	800x500mm

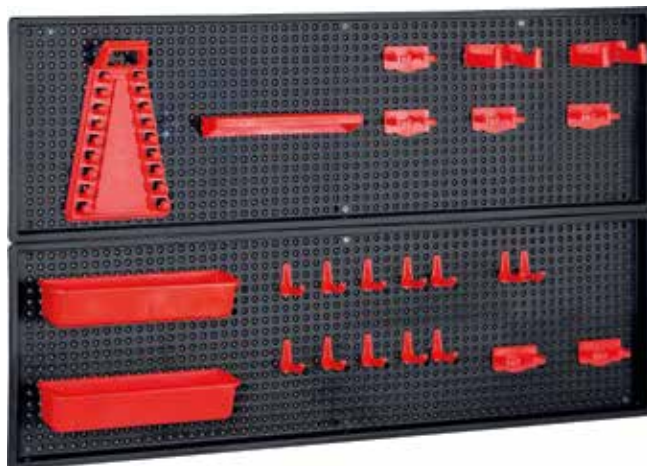

Etagère sur pieds avec 56 boîtes à bec 1250x600x300mm

Dimensions : L.600xl.300xh.1250mm

Composition :

- 36 boîtes 100 x 95 x 50mm réf. 09001
- 12 boîtes 103 x 166 x 73mm réf. 09002
- 8 boîtes 146 x 237 x 124mm réf. 09003

Réf. 17714



Etagère sur roulettes avec 126 boîtes à bec 1100x700x1430mm

Dimensions : L.1100Xl.700xh.1430mm

Avec poignée. 2 roues fixes.

2 roues pivotantes dont 1 avec frein.

Composition :

- 36 boîtes 100 x 95 x 50 mm réf. 09001
- 54 boîtes 103 x 166 x 73 mm réf. 09002
- 36 boîtes 146 x 237 x 124 mm réf. 09003

Réf. 17754



Etagère avec 120 boîtes à bec et 360 séparations 2000x1000x320mm

Ossature acier galvanisé.
Dimensions du rayonnage : L.1000xl.320xh.2000mm.
Avec 120 bacs en polypropylène (15 rangées de bacs),
360 séparations pour bacs.
Dimensions des boîtes à bec: 290x110x90mm = 2L.

Réf. 09051

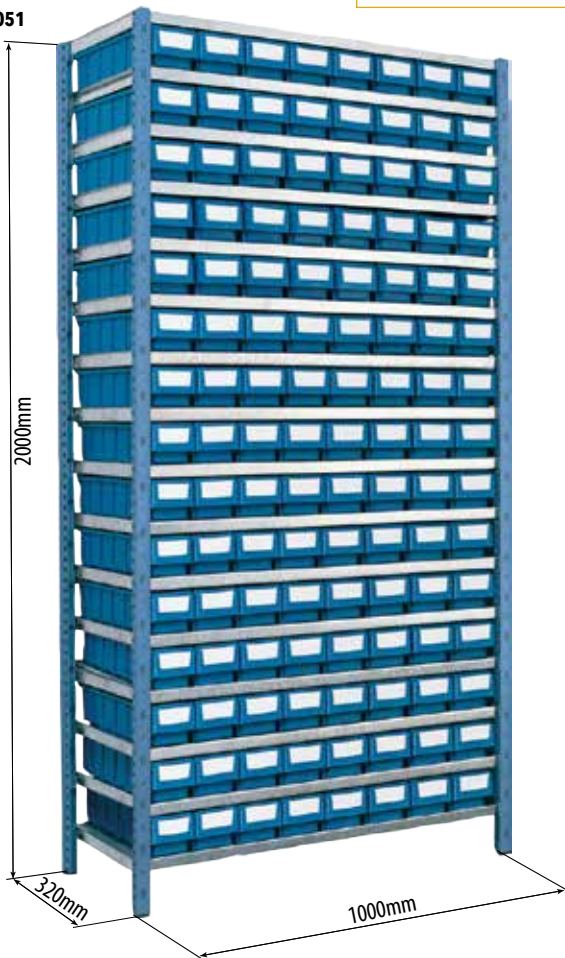

Etagère avec 44 boîtes à bec et 130 séparations 2000x1000x320mm

Ossature acier galvanisé.
Dimensions du rayonnage : L.1000xl.320xh.2000mm.
Avec 44 bacs en polypropylène (11 rangées de bacs) + 4 bacs supplémentaires,
130 séparations pour bacs.
Dimensions des boîtes à bec: 290x230x140mm = 7L.

Réf. 09052

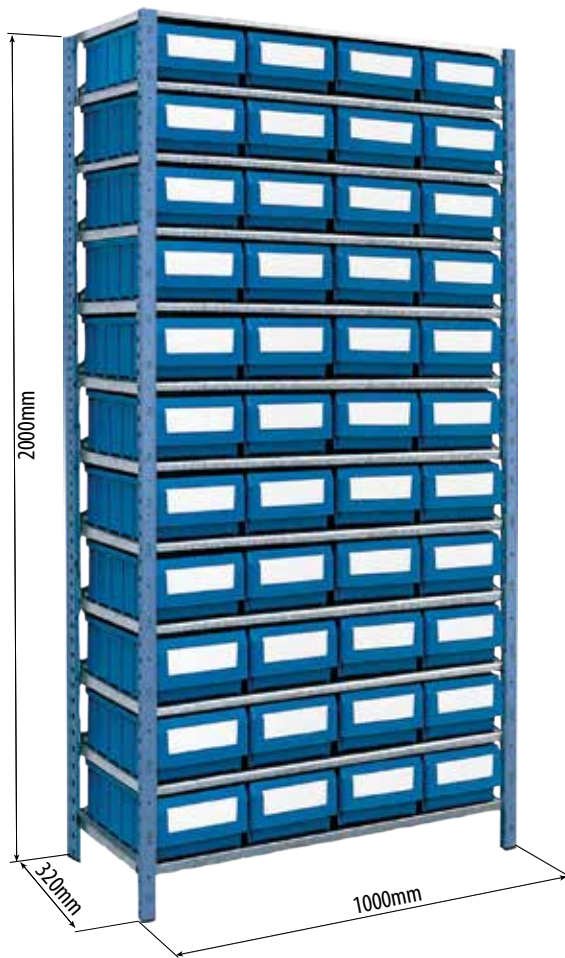

Boîte à bec bleu 2L 290x110x90mm

pour rayonnage réf. 09051



Réf.	09044
Capacité	2L
Couleur	Bleu
Dimensions Lgxlxgh	290x110x90mm



Boîte à bec bleu 7L 290x230x140mm

pour rayonnage réf. 09052



Réf.	09048
Capacité	7L
Couleur	Bleu
Dimensions Lgxlxgh	290x230x140mm



Séparateur rouge pour boîte à bec réf.09044 103x79mm - lot de 20pc

pour rayonnage réf. 09051



Réf.	09045
Lot de	x 20
Dimensions	103x79mm



Séparateur rouge pour boîte à bec réf.09048 219x129mm - lot de 10pc

pour rayonnage réf. 09052



Réf.	09049
Lot de	x 10
Dimensions	219x129mm



MANUTENTION > RANGEMENT

ARMOIRE MÉTALLIQUE - ARMOIRE PVC

Armoire métallique avec boîtes à bec

Cadre en acier robuste et résistant (épaisseur 16/10ème)

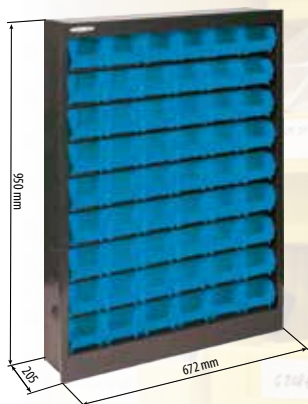

Réf.	Descriptif
17719	54 BOITES A BEC Dim. armoire : L.672xl.205xh.950 mm Dim. boîte à bec (Réf. 09002) : L.103xl.166xh.73 mm

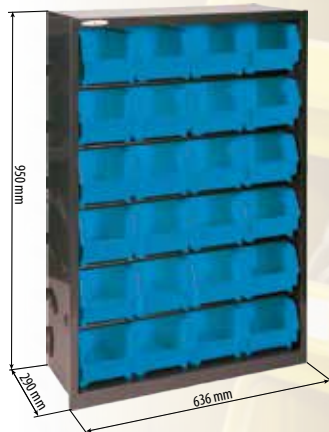

Réf.	Descriptif
17727	24 BOITES A BEC Dim. armoire : L.636xl.290xh.950mm Dim. boîte à bec (Réf. 09003) : L.146xl.237xh.124 mm

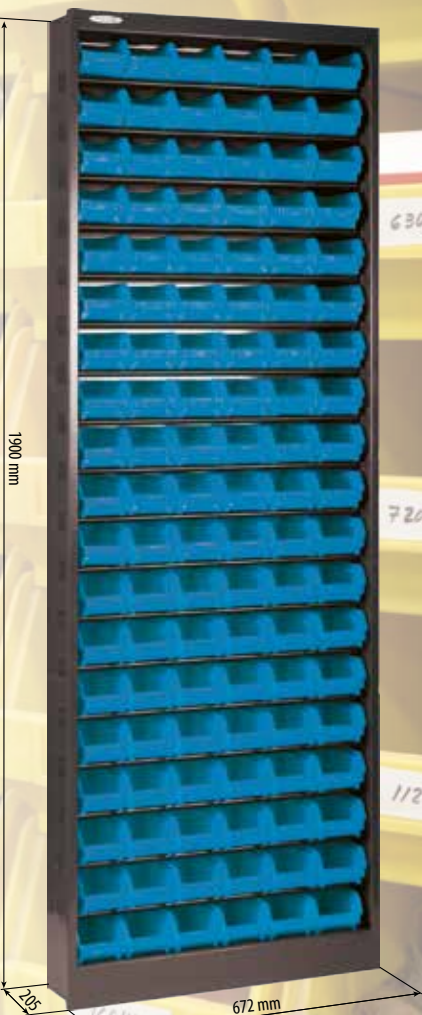

Réf.	Descriptif
17728	114 BOITES A BEC Dim. armoire : L.672xl.205xh.1900mm Dim. boîte à bec (Réf. 09002) : L.103xl.166xh.73 mm

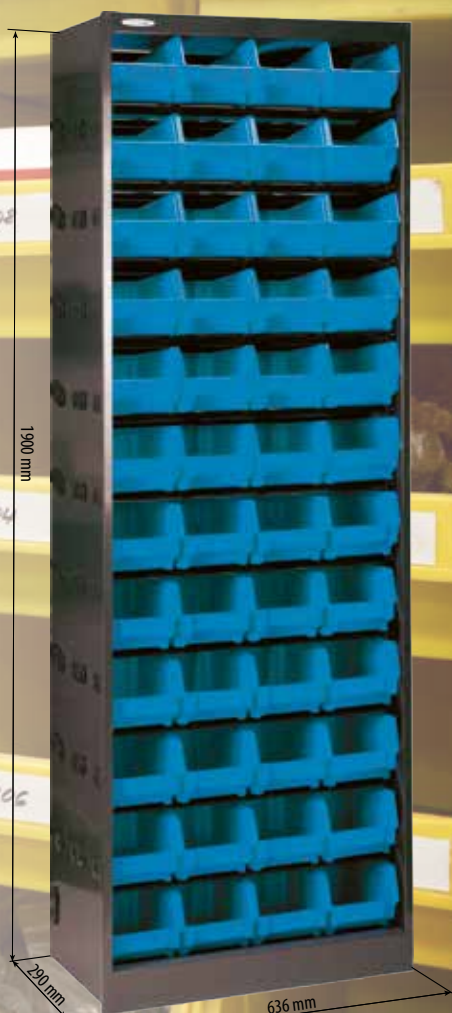

Réf.	Descriptif
17751	48 BOITES A BEC Dim. armoire : L.636xl.290xh.1900mm Dim. boîte à bec (Réf. 09003) : L.146xl.237xh.124 mm

Armoire PVC 2 portes et 1 étagère 700x390x855mm

Avec 1 étagère de rétention
L.700xl.390xh.855mm
Poids : 10 kg

Réf. 09084



GARANTIE
2
ANS

Armoire PVC 2 portes et 3 étagères 700x390x1655mm

Avec 3 étagères de rétention
L.700xl.390xh.1655mm
Poids : 17 kg

Réf. 09082



GARANTIE
2
ANS

Casier/godet de rangement 55x39x47mm - lot de 300pc



Couleur rouge.
Idéal pour les mallettes de rangement ou dans les tiroirs de servantes.

Réf.	Dimensions
72680	55x39x47mm



Casier/godet de rangement 79x55x47mm - lot de 150pc



Couleur rouge.
Idéal pour les mallettes de rangement ou dans les tiroirs de servantes.

Réf.	Dimensions
72683	79x55x47mm



Casier/godet de rangement 109x79x47mm - lot de 75pc



Couleur rouge.
Idéal pour les mallettes de rangement ou dans les tiroirs de servantes.

Réf.	Dimensions
72686	109x79x47mm



Module de rangement boîtes à bec avec vitre transparente



Bloc empilable dim. L.355xl.172xh.187mm.
Fixation murale (vis non fournies).
Casier avec porte étiquette et arrêtoir pour chaque casier.
Vitre transparente anti-poussières rabattable.

Réf.		Dimensions du casier
09000	Bloc 4 casiers	L.160xl.170xh.75mm
09005	Bloc 6 casiers	L.102xl.170xh.75mm
09010	Bloc 9 casiers	L.102xl.170xh.50mm
09015	Bloc 12 casiers	L.77xl.170xh.50mm



Réf. 09000

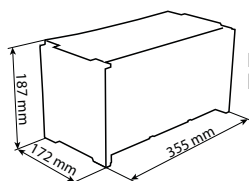

Format du bloc empilable

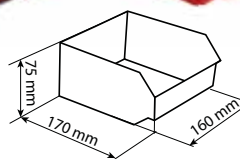

Exemple de composition avec les différents blocs casiers empilés



Réf. 09010

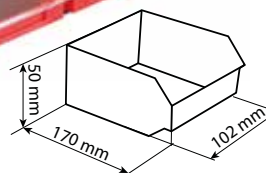

Réf. 09005

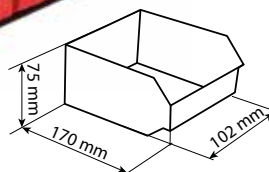

Réf. 09015

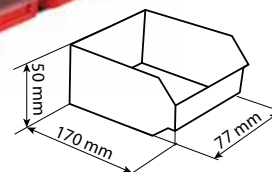

MANUTENTION > RANGEMENT

CASIER - ARMOIRE DE RANGEMENT

Armoire de rangement plastique 24 tiroirs 377x142x228mm

Support PVC

Réf.	Dimensions	
09022	24 tiroirs	377x142x228mm



Armoire de rangement métallique 18 tiroirs 420x147x306mm



Support métal.
Fixation murale (vis non fournies).
Dimension intérieure des tiroirs :
Lg 132 x lg 85 x h. 55mm

Réf.	Dimensions	
09008	18 tiroirs	420x147x306mm



Armoire de rangement métallique 40 tiroirs 465x147x306mm



Support métal;
Fixation murale (vis non fournies).
Dimension intérieure des tiroirs :
35 tiroirs : Lg 132 x lg 50 x h. 35mm
3 tiroirs : Lg 132 x lg 85 x h. 55mm
2 tiroirs : Lg 132 x lg 132 x h. 55mm

Réf.	Dimensions	
09007	40 tiroirs	465x147x306mm



Armoire de rangement plastique 12 tiroirs avec poignée et vitre transparente 470x360x130mm

470x360x130mm, 12 compartiments.
8 rangements LxHxP 91x75x120mm avec séparation.
4 rangements LxHxP 111x75x120mm.
Fermeture par couvercle pivotant translucide.
Fixation murale possible.
Poignée de transport.

Réf. 72559



NOUVEAU

12 cases



Armoire de rangement plastique 60 tiroirs 470x380x160mm

470x380x160mm, 60 compartiments.
60 petits tiroirs LxHxP 50x35x137mm avec séparation.
Fixation murale possible.

Réf. 72561



NOUVEAU

60 cases



Armoire de rangement plastique 30 tiroirs et 9 boîtes à bec 470x380x160mm

470x380x160mm
39 compartiments.
30 tiroirs LxHxP 50x35x137mm avec séparation.
9 boîtes à bec LxHxP 87x65x147mm
Fixation murale possible.

Réf. 72555



NOUVEAU

39 cases



Armoire de rangement plastique 18 tiroirs 470x380x160mm

470x380x160mm
18 compartiments.
18 grands tiroirs LxHxP 106x60x137mm avec séparation.
Fixation murale possible.

Réf. 72563



NOUVEAU

18 cases



Armoire de rangement plastique 39 tiroirs 470x380x160mm

470x380x160mm
39 compartiments.
30 petits tiroirs LxHxP 50x35x137mm avec séparation.
9 grands tiroirs LxHxP 106x60x137mm avec séparation.
Fixation murale possible.

Réf. 72557



NOUVEAU

39 cases



Caisson avec poignée, tiroirs ou mallettes 355x235x303mm

Nouveau système de rangement breveté !
Avec poignée de transport.
Tiroirs et mallettes interchangeables.
Charge maxi 15 kg. - L.35,5 x l.23,5 x h.30,3 cm.
Livré avec un kit de fixation.

Réf.	Descriptif
15776	Module équipé de 4 tiroirs amovibles avec séparations. 2 tiroirs 305x215x35mm. 2 tiroirs 305x215x75mm.
15777	Module équipé de 6 mallettes amovibles 305x20x30mm.



- Transportable.
- Peut être fixé au mur.
- Peut être superposé, juxtaposé à d'autres modules.



Réf. 15776



Réf. 15777



Situation



Caisson avec poignée et 4 mallettes amovibles 335x250x275mm

Module 4 valises + poignée.
Dimensions valises : 312x238x51mm.

Réf.	Dimensions
72650	335x250x275mm



NOUVEAU

Caisson avec 4 mallettes amovibles 447x314x360mm

Module 4 valises + poignée.
Dimensions valises : 388x290x61mm.

Réf.	Dimensions
72655	447x314x360mm



NOUVEAU

Caisson avec poignée et 4 mallettes amovibles 376x265x310mm

Livré avec 4 mallettes.
Il peut être fixé au mur ou dans un véhicule.

Réf.	15808
Dimensions	L.376xl.265xh.310mm.



MANUTENTION > RANGEMENT

MODULE DE RANGEMENT - ARMOIRE - SUPPORT - BARRE - RONDELLE

Module de rangement 3 tiroirs basculants 600x196x241mm

NOUVEAU

Réf.	72667
Dimensions Lgxlxh	600x196x241mm



Module de rangement 4 tiroirs basculants 600x168x206mm

NOUVEAU

Réf.	72666
Dimensions Lgxlxh	600x168x206mm



Module de rangement 5 tiroirs basculants 600x133x165mm

NOUVEAU

Réf.	72670
Dimensions Lgxlxh	600x133x165mm



Module de rangement 6 tiroirs basculants 600x92x114mm

NOUVEAU

Réf.	72669
Dimensions Lgxlxh	600x92x114mm



Module de rangement 9 tiroirs basculants 600x63x81mm

NOUVEAU

Réf.	72668
Dimensions Lgxlxh	600x63x81mm



Support pour tiroirs basculants

NOUVEAU

Réf.	
72660	hauteur de 60cm
72661	hauteur de 121cm
72662	hauteur de 177cm



Réf. 72660

Armoire de rangement 11 modules avec 59 tiroirs basculants 1800x600x241mm

NOUVEAU

Composition :
72662+
2*72667+
2*72666+
3*72670+
2*72669+
2*72668+
11*72663+
3*72664

Réf.	Dimensions
72672	600x244x1779mm



Barre métallique de fermeture pour module de tiroirs basculants

NOUVEAU

Pour module de tiroirs basculants.

Réf. 72663

NOUVEAU



Rondelle et vis pour fixation du support de module de tiroirs basculants - lot de 2x10pc

NOUVEAU

Pour fixation des supports pour tiroirs basculants.

Réf. 72664

NOUVEAU



Bloc 3 tiroirs de rangement 255x360x410mm

Avec stop tiroir.



Réf.	Hauteur tiroir :	Dimensions Lgxlqxh
17736	115mm	255x360x410mm



Bloc 3 tiroirs de rangement

Avec stop tiroir.



Réf.	Hauteur tiroir :	Dimensions Lgxlqxh
17732	40mm	180x215x161mm
17733	70mm	180x280x275mm
17734	70mm	255x360x275mm
17736	115mm	255x360x410mm

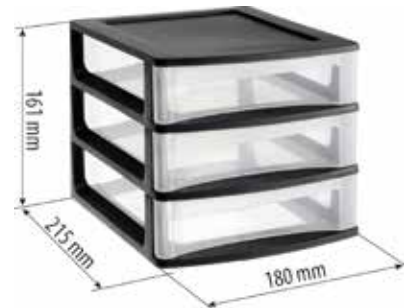

Réf. 17732

Bloc/Tour 10 tiroirs de rangement 320x370x1025mm

Avec stop tiroirs.



Réf.	Hauteur tiroir :	Dimensions Lgxlqxh
17745	85mm	320x370x1025mm



Réf. 17733



Réf. 17734

MANUTENTION > RANGEMENT

BOÎTE - MALLETTE DE RANGEMENT

Boite de rangement 9 cases avec poignée 242x188x60mm

Avec poignée.
Vendue vide.

Réf.	Dimensions
09024	242x188x60mm



Boite de rangement 16 cases 242x188x37mm

Vendue vide.

Réf.	Dimensions
09023	242x188x37mm



Mallette de rangement à godets

Fermeture par clipsage.

Réf.	09025	09026
	11 godets.	20 godets
Descriptif	6 godets 90x70x90mm. 3 godets 140x90x90mm. 2 godets 210x90x90mm avec séparation.	10 godets 56x44x64mm. 8 godets 89x57x64mm. 2 godets 114x90x64mm
Dimensions	L.443xl.317xh.107mm	L.372xl.314xh.70mm



Réf. 09025

Réf. 09026

Mallette de rangement 14 godets 365x280x50mm

En polycarbonate.
Dim. L.365xl.280xh.50mm.
Couvercle transparent.
Livrée avec 14 godets + 1 kit de fixation.
8 godets 40x40x45mm
2 godets 83x40x45mm
2 godets 83x83x45mm
2 godets 125x83x45mm.

→ Peuvent être assemblées 2 par 2.

Réf. 17716



Exemple de présentation

Exemple de présentation

Mallette de rangement 12 cases modulables 260x170x40mm

En polypropylène.
Vendue vide.

Réf.		Dimensions
15787	CARGO 800.	L.260xl.170xh.40mm



Mallette de rangement 15 cases modulables 320x220x40mm

En polypropylène.
Vendue vide.

Réf.		Dimensions
15788	CARGO 900.	L.320xl.220xh.40mm.



Mallette de rangement 20 cases modulables 365x270x65mm

En polycarbonate.
Couvercle transparent.
15 séparations modulables.

Réf.	Dimensions
17715	L.365xl.270xh.65mm



Mallette de rangement 26 cases modulables 375x320x60mm

En polypropylène.
Vendue vide.

Réf.		Dimensions
15789	CARGO 1000.	L.375xl.320xh.60mm.



Mallette de rangement 26 cases modulables 460x360x80mm

En polycarbonate.
Couvercle transparent.
21 séparations modulables.

Réf.	Dimensions
15779	L.460xl.360xh.80mm



Mallette de rangement double 2x26 cases modulables 375x320x120mm

En polypropylène.
Vendue vide.

Réf.		Dimensions
15791	CARGO 2000.	L.375xl.320xh.120mm.



MANUTENTION > RANGEMENT

VALISE DE RANGEMENT - BOITE

Valise de rangement en aluminium 457x330x155mm

Coins renforcés.
Livrée avec séparations intérieures modulables.
Fermeture à clé.
Dim : L.457xl.330xh.155mm

Réf. 10513

STILKER

GARANTIE
2
ANS



Boite de rangement avec mousse 430x370x140mm

Fermeture par clipsage

layg

Réf.	Dimensions
17717	L.430xl.370xh.140mm



Boite de rangement 600x240x380mm

Dim : L.600xl.240xh.380 mm

Avec :

- 3 sangles
- mousse de protection
- boîte de rangement compartimentée dans le couvercle

Réf. 17596

Spécial électroportatif

GARANTIE
2
ANS



Bac de rangement



Réf. 17759



Réf. 17750



Bacs empilables.



Réf. 17730



Réf. 17767



Réf.	Capacité	Couleur	Dimensions Lgxlgxh
17720	20L	Bleu	390x290x230mm
17758	20L	Rouge	390x290x230mm
17759	30L	Bleu	441x345x235 mm
17730	30L	Rouge	441x345x235 mm
17750	50L	Bleu	560x410x295mm
17767	50L	Rouge	560x410x295mm

Bac de rangement gris



Bacs empilables.



Réf.	Capacité	Couleur	Dimensions Lgxlgxh
17749	20L	Gris	390x290x230mm
17738	30L	Gris	441x345x235 mm
17739	50L	Gris	560x410x295mm

Bac de rangement renforcé gris avec couvercle



Couvercle clipsable.



Réf.	Capacité	Dimensions Lgxlgxh
17737	20L	390x290x230mm
17756	50L	560x410x295mm

Bac de rangement renforcé gris



Réf. 17725



Réf. 17735



Réf. 17755



Réf.	Capacité	Dimensions Lgxlgxh
17725	20L	433x342x172mm
17735	30L	433x342x263 mm
17755	54L	600x392x334 mm



Caisse de transport avec couvercle rabattable

Couleur bleue.
Qualité alimentaire.
Porte étiquette.
Empilable.
Idéal pour le transfert entre dépôt ou livraison client, alimentaire, pharmacie, pièces...

NOUVEAU



Réf. 72702



Réf. 72703



Réf. 72704



Réf.	Capacité	Dimensions Lgxlxh
72702	39L	600x400x240mm
72703	58L	600x400x340mm
72704	75L	600x400x440mm

Malle/coffre sur roulette avec couvercle 110L 858x487x396mm

110 litres.
En PVC.
Couvercle 4 charnières.
2 roulettes.
Dim. (Lxlxh) 858x487x396 mm.

Réf. 15735



Made in France

Malle/coffre sur roulette avec couvercle 200L 848x610x515mm

200 litres.
en PVC.
Couvercle à charnières.
2 roulettes.
Dim. (Lxlxh) 848x610x515 mm.

Réf. 17741



Made in France

CEINTURE - SAC PORTE OUTILS

Ceinture porte outils poche double 13 compartiments

- 2 grandes poches
- 2 poches moyennes
- 6 petites poches
- 2 portes marteaux
- 1 attache métal pour mesure ruban
- Ceinture détachable et réglable facilement

Réf. 15723



Ceinture porte outils poche simple 5 compartiments

- 1 grande poche
- 1 poche moyenne
- 2 petites poches
- 1 porte marteau
- Ceinture détachable et réglable facilement

Réf. 15846



Sac porte-outils textile avec anse métallique 520x245x360mm

NOUVEAU



Modèle professionnel avec anse métallique, bandoulière. Bords rigides. Fermeture par scratch. 3 poches de rangement à l'intérieur. 12 poches de rangement à l'extérieur dont 3 à rabats.

Réf. 15691

- 15 poches de rangement
- Poignée Ultra résistante
- Fond pvc renforcé, antichoc
- Coutures renforcées



Sac porte-outils textile 520x300x320mm

NOUVEAU



Modèle professionnel avec anse textile, bandoulière. Fond et bords rigides. Poignées textiles. Fermeture éclair. 12 poches de rangement à l'intérieur dont 2 à rabats scratch. 10 poches de rangement à l'extérieur.

Réf. 15695



Sac porte-outils textile 410x310x130mm

Petit modèle professionnel en polyester avec anse textile, bandoulière. Fond et bords rigides. Poignées textiles. Fermeture éclair. Matière : 600D polyester.

Réf.	50801
Dimensions	410x310x130mm
Poids	0,57kg

52.8l



SCHNEIDER

NOUVEAU

INFO

Spécial électroportatif.

Sac porte-outils textile 520x300x320mm

SCHNEIDER

NOUVEAU

INFO

Spécial électroportatif.

Grand modèle professionnel en polyester avec anse textile, bandoulière. Fond et bords rigides. Poignées textiles. Fermeture éclair. 12 poches de rangement à l'intérieur dont 2 à rabats scratch. 10 poches de rangement à l'extérieur. Matière: 600D polyester

Réf.	50800
Dimensions	520x300x320mm
Poids	1,58kg

16.5l



MANUTENTION > RANGEMENT

BOÎTE DE RANGEMENT

Boite de rangement avec 1 panier

Robuste.
PVC noir

Réf.	Dimensions
17592	410x220x200mm
17593	520x250x240mm



Réf. 17593



Boite de rangement multi-fonctions

Légères, Pratiques, Robustes... Fermeture possible par cadenas 30 mm.

Réf.		Descriptif	Dimensions
15780	ARKA 300.	Sans accessoires.	380x195xh.150mm
15782	ARKA 405.	Livrée avec 2 paniers porte-outils (1 panier grande profondeur).	380x260xh.220mm
15784	CARGO 511.	17 compartiments de rangement dans le couvercle + 1 panier.	480x260xh.240mm
15786	ARKA 605.	Livrée avec 2 paniers porte-outils (1 panier grande profondeur).	575x260xh.260cm

dimartino
WHERE INNOVATION LIVES



Réf. 15780



Réf. 15782



Réf. 15784



Réf. 15786

Boite de rangement avec panier et mallette **Tagg**

Livrée avec 1 panier de rangement et 1 mallette de rangement avec couvercle.

Réf.	Dimensions
15715	445x235x230mm
15725	480x258x255mm
15730	580x285x290mm



Réf. 15715



Réf. 15725



Réf. 15730



Boite de rangement avec panier **DRAKKAR** 450x350x350mm

DRAKKAR
EQUIPEMENT

NOUVEAU GARANTIE 3 ANS

Poignée solide en aluminium, loquets en polyamide, matériel aussi résistant que le métal mais qui ne rouille pas.

Organiseur dans le couvercle.

Équipé de plateau porte-outils.

Fonction d'atelier portable: grâce à une poignée spécialement conçue, vous pouvez transformer votre boîte à outils en une mini table à outils.

Réf.	Dimensions
72754	450x350x350mm



Avec organisateur

Boite de rangement sur roues avec 1 panier et poignée télescopique 620x380x330mm

Robuste en PVC noir.
Sur roues.
Avec poignée télescopique.

Réf.	Dimensions
17595	620x380x330mm



Malle de rangement COBOX Two avec roues et poignée télescopique 793x385x322mm

Couvercle avec joint d'étanchéité.
Roues solides avec couche de caoutchouc.
Axe en métal.
Poignée télescopique.
Grande capacité.
3 séparations réglables, avec élastique.
Très maniable.
Excellente caisse pour ranger et transporter de grands outils électroportatifs.

Réf.	Charge maxi	Volume	Dimensions
72739	50kg	50L	793x385x322mm



Servante de rangement mobile 450x350x710mm

Grand conteneur à outils.
Roues solides en plastique avec une couche de caoutchouc. 4 organisateurs dans le couvercle.
Couvercles en polycarbonate, matériel ultra résistant.
Plateau porte-outils.
2 solides poignées: une pour tirer la servante, l'autre pour la lever.
Montage très facile, sans outils.

Réf.	Descriptif	Dimensions en kit
72750	Loquets en métal.	450x350x390mm
72752	Loquets en polyamide, matériel aussi résistant que le métal mais qui ne rouille pas.	450x350x390mm



Réf. 72752



Réf. 72750

MANUTENTION > RANGEMENT

COMPOSITION SUR MESURE DE CAISSE À OUTILS

Système de rangement COBOX

“Connectez votre rangement en fonction de vos besoins”

NOUVEAU

DRAKKAR
ÉQUIPEMENT

GARANTIE
3
ANS

- 8 Réf. 72710**
12 bacs à bec amovibles.
Couvercle en polycarbonate.
Matériel ultra résistant.
Construction renforcée.
Dimensions : 582x387x131mm



- 7 Réf. 72716**
2 organisateurs dans le couvercle en polycarbonate.
6 bacs à bec amovibles.
2 séparateurs amovibles.
Construction renforcée.
Dimensions : 585x385x190mm



- 6 Réf. 72715**
6 bacs à bacs amovibles.
2 séparateurs amovibles.
Construction renforcée.
Dimensions : 585x385x190mm



- 5 Réf. 72733**
Grande capacité.
Constructions renforcée.
2 séparateurs amovibles.
Construction renforcée.
Dimensions : 576x359x237mm



- 4 Réf. 72717**
2 séparateurs amovibles.
Construction renforcée.
Dimensions : 585x385x320mm



- 3 Réf. 72718**
2 séparateurs amovibles.
Construction renforcée.
Dimensions : 585x385x420mm



- 1 Réf. 72724**
2 grandes roues avec couche de caoutchouc.
2 roues pivotantes en métal.
Axe en métal.
Grande capacité.
Excellente maniabilité.
(100 kg charge max.)



- 2 Réf. 72732**
Poignée télescopique.
Grandes roues avec couche de caoutchouc.
Axe en métal.
Grande capacité.
Excellente maniabilité.
2 séparateurs amovibles.
(60 kg charge max.)



Créez votre système de rangement personnalisé à l'aide des caisses empilables COBOX

Les caisses se solidarisent entre elles grâce à 3 connecteurs dont 2 latéraux



* Suggestion de présentation
** Pour toutes les compositions, veillez à respecter les charges maximales conseillées.

Les modules connectables COBOX
 // Connectez votre rangement
 en fonction de vos besoins //

NOUVEAU

DRAKKAR
ÉQUIPEMENT

GARANTIE
3
ANS



Connecteur
en polyamide

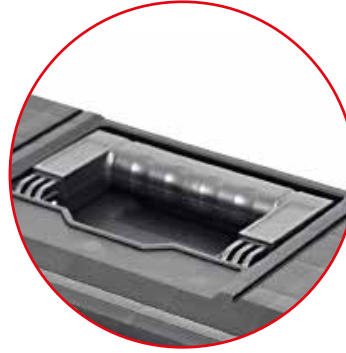

Poignée solide



Fermeture
en polyamide



Joint étanche
IP66

Boite de rangement COBOX

Connecteurs et fermetures durables en polyamide.
 Joint élastique, protection contre l'eau et la poussière.
 Plateau porte-outils.
 Système d'attache entre les modules par clips PVC.
 Peuvent se connecter les unes avec les autres dans la même taille.

Réf.	Volume	Dimensions
72741	19L	450x260x224mm
72742	22L	545x270x230mm

Les caisses réf 72741 et 72742 sont compatibles
 avec la caisse à poignée télescopique 72732.

NOUVEAU

GARANTIE
3
ANS



Réf. 72741



Réf. 72742

Système de rangement COBOX

“Connectez votre rangement en fonction de vos besoins”

NOUVEAU

DRAKKAR
ÉQUIPEMENT

GARANTIE
3
ANS

Panneau mural pvc 345x385mm avec 4 boîtes à bec compatible avec réf.72715/16

5 éléments.
Fixation murale.
Boîtes à bec compatibles avec les caisses réf. 72715 et 72716.

Réf.	Dimensions
72736	345x385x145mm



Panneau mural pvc 345x385mm avec 9 boîtes à bec compatible avec réf.72715/16

9 éléments.
Fixation murale.
Boîtes à bec compatibles avec les caisses réf. 72715 et 72716.

Réf.	Dimensions
72737	345x385x95mm



Mallette de rangement COBOX 6 godets 264x364x77mm

6 bacs à bec amovibles.
Couvercle en polycarbonate, matériel ultra résistant.
Résistance à la pénétration de l'eau et de la poussière grâce au joint élastique dans le couvercle.
Poignée solide.

Réf.	Dimensions
72712	264x364x77mm

Connectable avec réf. 72711



Mallette de rangement COBOX 12 godets 531x379x77mm

12 bacs à bec amovibles.
Couvercle en polycarbonate.
Matériel ultra résistant.
Fermetures et connecteurs en Polyamide, matériel aussi résistant que le métal.
Résistance à la pénétration de l'eau et de la poussière grâce au joint élastique dans le couvercle.
Poignée solide.

Réf.	Dimensions
72711	531x379x77mm

Connectable avec réf. 72710/72712



* Suggestion de présentation

Boite de rangement COBOX

Connecteurs et fermetures durables en polyamide.
Joint élastique, protection contre l'eau et la poussière.
Plateau porte-outils.
Système d'attache entre les modules par clips PVC.
Peuvent se connecter les unes avec les autres dans la même taille.

Réf.	Volume	Dimensions
72743	29L	650x270x256mm



* Suggestion de présentation

Les kits clés en main
 // Connectez votre rangement
 en fonction de vos besoins //

NOUVEAU

DRAKKAR
ÉQUIPEMENT

GARANTIE
3
ANS

→ Avec trolley

Servante sur roues COBOX 2 Boîtes de rangement avec poignée télescopique 600x460x765mm

Composé de:
- réf. 72732
- réf. 72741

Réf.	Dimensions
72731	600x460x765mm



Servante sur roues COBOX 3 Boîtes de rangement avec poignée télescopique 600x460x835mm

Composé de:
- réf. 72732
- réf. 72717
- réf. 72710

Réf.	Dimensions
72729	600x460x835mm



→ Avec plateforme sur roulette

Set de 3 caisses à outils COBOX sur plateau à roulettes

Réf.	Descriptif	Dimensions
72726	Composition: 1 x 72715 1 x 72717 1 x 72718 1 x 72724	745x510x1020mm
72728	Composition: 1 x 72716 1 x 72717 1 x 72718 1 x 72724	745x510x1020mm
72730	Composition: 1 x 72724 3 x 72733	745x510x771mm



Réf. 72726



Réf. 72728



Réf. 72730

MANUTENTION > RANGEMENT

CAISSE À OUTILS - BARRE DE RANGEMENT

Caisse à outils métallique 5 compartiments 430x200x205mm

2 poignées.

STILKER

GARANTIE
2
ANS

Réf.		Dimensions	Poids
15731	5 compartiments.	430x200xht.205 mm	2,8kg



Caisse à outils métallique 5 compartiments 525x200x195mm

2 poignées.

DRAKKAR
EQUIPEMENT

GARANTIE
3
ANS

Réf.		Dimensions	Poids
15718	5 compartiments.	550x200x209mm	4kg



Barre de rangement magnétique à fixer

En blister.

DRAKKAR
EQUIPEMENT

GARANTIE
3
ANS

Réf.	Longueur
05832	30cm
05830	46cm

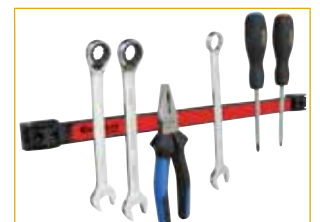

Bol magnétique acier inox 150mm

ACIER INOX
Aimant avec caoutchouc
anti-rayures
Ø 150mm.
En blister.

Réf. 05776



GARANTIE
2
ANS



Bol magnétique caoutchouc pliable 135mm

Ø 135mm.
Hauteur (déplié) : 90mm
Réf. 05861



GARANTIE
3
ANS

→ Pliable.



Support magnétique à sangle velcro - blister

En blister.

Réf.	05843
Capacité	2,8kg
Dimensions	51x46mm



GARANTIE
3
ANS



Support magnétique à crochet - blister 20pc

En blister.

Réf.	05856
Capacité	3,6kg
Dimensions	37x36mm



GARANTIE
2
ANS



Support magnétique à crochet - blister de 2pc

En blister.

Réf.	05845
Capacité	3,6kg
Dimensions	37x36mm



GARANTIE
2
ANS



SUPPORT - CROCHET

Crochet aluminium malléable - lot de 2pc

Recouverts d'une gaine haute visibilité. Permettent de maintenir tout type d'éléments.

Réf. 05847

NOUVEAU

MÜLLER TOOL INNOVATOR
Germany WERKZEUG



Support magnétique pour pistolet de peinture - blister

Dimensions : 83x125mm.

Réf. 05823

DRAKKAR
EQUIPEMENT

GARANTIE
3
ANS



Support magnétique pour clé à choc et douilles

Charge maxi : 20kg.
Dimensions : 400x130x110mm.
Vendu vide.

Réf. 05779

DRAKKAR
EQUIPEMENT

GARANTIE
3
ANS



Support magnétique pour 3 aérosols

Pour 3 aérosols et 7 tournevis.
Dim. 110x300x126 mm.
8 aimants avec protection caoutchouc.
Stable.
Facile à déplacer.
Vendu vide.

DRAKKAR
EQUIPEMENT

GARANTIE
3
ANS

Réf.	Poids	Conditionnement
05777	1,2kg	boîte



Servante d'atelier plastique/résine 3 plateaux 750x375x920mm

Lavable.
Charge max : 40kg par plateau.

Réf.	17757
Dimensions	750x375x920mm
Poids	7kg

- Avec poignée
- Hauteur des étagères ajustable
- Roues en acier dont une avec frein
- Extrêmement robuste
- Assemblage simple et rapide, sans outils



INFO

Fabriqué en Italie.



Suggestion de présentation. Vendu vide

Servante d'atelier plastique 3 plateaux multi-rangements spécial garage 650x460x880mm

DRAKKAR
EQUIPEMENT

NOUVEAU

GARANTIE
3
ANS

27 rangements sur chaque plateau :
4 aérosols.
12 tournevis.
8 compartiments autour du plateau central.
2 séparations mobiles possibles par plateau.
4 roues 75mm pivotantes dont 2 avec frein.
Très robuste - professionnelle.

Réf.	72541
Dimensions	650x460x900mm
Poids	7,6kg



Servante d'atelier métallique 3 plateaux 725x365x780mm

Charge max : 150 kg (50 kg par plateau)
Dimensions intérieures des plateaux(Lgxlxh): 705x350x85mm
2 roues fixes PVC.
2 roues pivotantes PVC avec frein.
1 poignée.

Réf.	09143
Dimensions	725(sans la poignée)x365x780mm
Poids	13kg

DRAKKAR
EQUIPEMENT

GARANTIE
3
ANS



Servante d'atelier métallique 3 plateaux et 1 tiroir 935x395x956mm

Charge max : 150kg (50 kg par plateau).
Tiroir sur glissière dimensions intérieures 350mmx 640mm.
Capacité max tiroir: 25kg
2 roues fixes.
2 roues pivotantes avec frein.
1 poignée.
Plan de travail recouvert d'un tapis en mousse.

Réf.	09147
Dimensions Lgxlxh	935x395x956mm
Poids	24kg

DRAKKAR
EQUIPEMENT

GARANTIE
3
ANS

→ Avec tiroir fermeture à clé.



SERVANTE

Servante d'atelier 5 tiroirs basse à ranger sous l'établi 680x458x845mm



GARANTIE
2
ANS

Plan de travail recouvert d'un tapis mousse.
Tiroirs montés sur glissières télescopiques.
Fermeture centralisée des tiroirs (2 clés).
Dimensions intérieures des tiroirs : 565x405mm
Charge maxi par tiroir : - petit 15 kg - grand 20 kg
4 roues pivotantes Ø125x30mm (2 avec frein).
1 poignée.

Réf.	09146
Charge maxi	150kg
Dimensions Lgxlxgh	680x458x845mm
Poids	45kg

→ Ouverture à 100% des tiroirs

4 roues pivotantes, idéales pour ranger la servante sous l'établi.
(hauteur mini sous l'établi : 850mm)

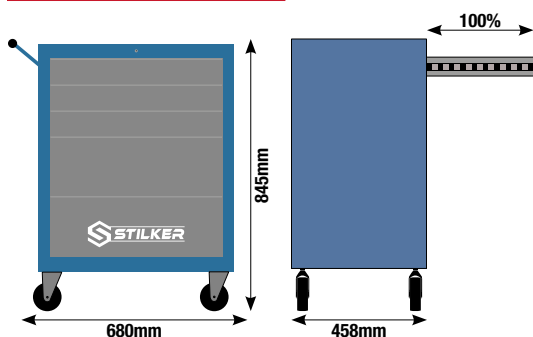

Servante d'atelier 5 tiroirs bleu/gris 765x460x1010mm



GARANTIE
2
ANS

Plan de travail recouvert d'un tapis mousse.
Tiroirs montés sur glissière télescopique.
Fermeture centralisée des tiroirs (2 clés).
Dimensions intérieures des tiroirs : 565x405mm
3 tiroirs charge maxi par tiroir 15 kg
1 tiroir charge maxi 20 kg
1 tiroir charge maxi 30 Kg
4 roues Ø 120mm 2 fixes 2 pivotantes (1 avec frein)
1 poignée

Réf.	09246
Charge maxi	225kg
Dimensions Lgxlxgh	765x460x1010mm (avec roues)
Poids	55kg

→ Ouverture à 100% des tiroirs

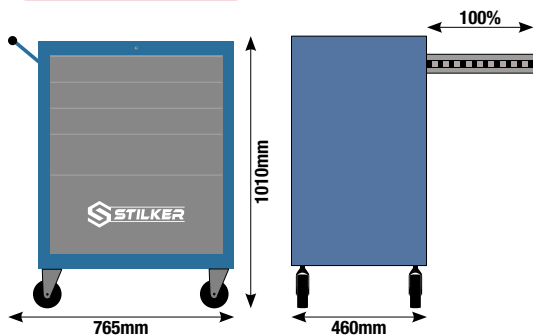

Tapis pour tiroirs

Réf.	Dimensions
09299	570x405mm



Servante d'atelier 5 tiroirs rouge/noir 765x460x1010mm

NOUVEAU

DRAKKAR
EQUIPEMENT

GARANTIE
3
ANS

Plan de travail recouvert d'un tapis mousse.
Tiroirs montés sur glissières télescopiques.
Fermeture centralisée des tiroirs (2 clés).
Dimensions intérieures des tiroirs : 565x405mm
Charge maxi par tiroir : - petit 15 kg - grand 20 kg
4 roues pivotantes Ø125x30mm (2 avec frein).
1 poignée.

Réf.	09227
Charge maxi	225kg
Dimensions	765x460x1010mm (avec roues)
Poids	55kg

- Grande ouverture des tiroirs
- Fermeture centralisée des tiroirs

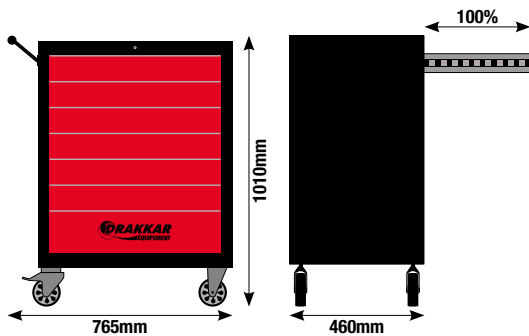

Servante d'atelier 6 tiroirs bleu/gris 677x451x964mm

NOUVEAU

STILKER

GARANTIE
2
ANS

Plan de travail en ABS avec empreintes 7 tournevis.
Poignée ergonomique intégrée dans le plan de travail.
1 tapis mousse dans chaque tiroir.
Dimensions intérieures des tiroirs :
- 4 tiroirs 530x390x60mm.
- 1 tiroir 530x390x140mm.
- 1 tiroir 530x390x220mm.
Tiroirs montés sur roulements à billes.
Fermeture à clé centralisée.
Livrée avec 2 clés.
Capacité de chaque tiroir :
- 4 tiroirs 15kg.
- 1 tiroir 25kg.
- 1 tiroir 30kg.
4 roues diamètre 120mm : 2 fixes + 2 pivotantes avec frein.
Livrée avec un support pour aérosol.

Réf.	72513
Charge maxi	250kg
Dimensions	677x451x964mm
Poids	45kg

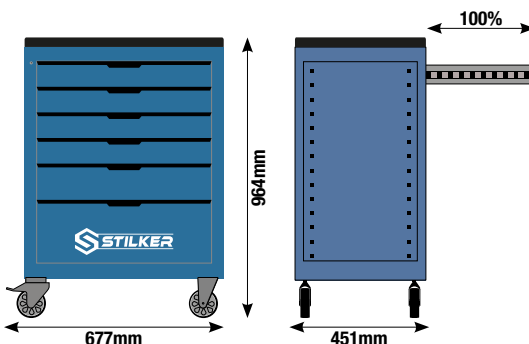

SERVANTE

Servante d'atelier 7 tiroirs bleu/gris 675x450x900mm

Fermeture centralisée des tiroirs (2 clés).
 Plan de travail recouvert d'un tapis mousse.
 Tiroirs sur roulements à billes.
 4 roues diamètre 100mm - 2 fixes et 2 pivotantes (dont 1 avec frein).
 Poignée.
 Dimensions intérieures des tiroirs :
 5 tiroirs 535x400x55mm - charge maxi 25kg.
 1 tiroir 535x400x125mm - charge maxi 35kg
 1 tiroir 535x400x195mm - charge maxi 45kg

Réf.	72517
Charge maxi	205kg
Dimensions	675x450x900mm (avec roues hors poignée)
Poids	36kg

NOUVEAU

STILKER

GARANTIE
2
ANS

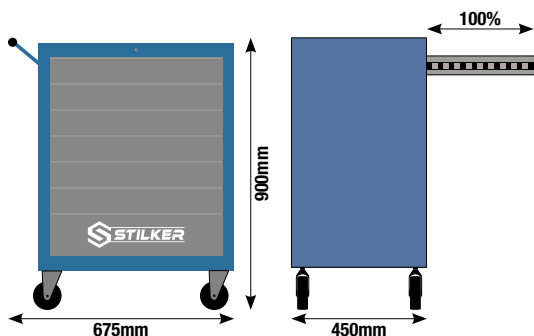

Servante d'atelier 7 tiroirs bleu/gris 680x460x1005mm

Plan de travail recouvert d'un tapis mousse
 Tiroirs montés sur roulements à billes.
 Fermeture centralisée des tiroirs (2 clés).
 Dimensions intérieures des tiroirs : 565x405mm
 Charge maxi par tiroir : - petit 15 kg - grand 30 kg
 4 roues Ø 120mm 2 fixes 2 pivotantes (1 avec frein)
 1 poignée.

Réf.	09248
Charge maxi	250kg
Dimensions Lgxlxgh	680x460x1005mm(avec roues et hors poignée)
Poids	60kg

STILKER

GARANTIE
2
ANS



→ Ouverture à 100% des tiroirs

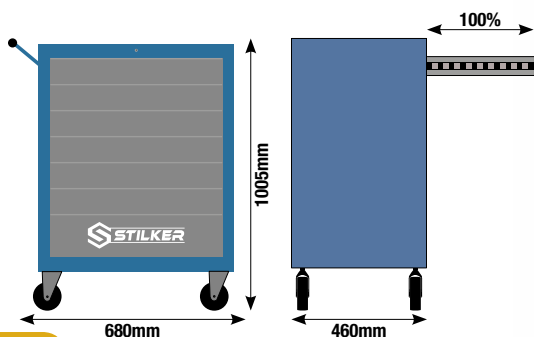

Servante d'atelier 7 tiroirs rouge/noir 680x460x1005mm

Plan de travail recouvert d'un tapis mousse.
Tiroirs montés sur roulements à billes.
Fermeture centralisée des tiroirs.
Dimensions intérieures des tiroirs : 565x400mm
Charge maxi par tiroir :
petit 15 kg - grand 30kg
4 roues Ø 120mm 2 fixes 2 pivotantes (1 avec frein)

- Ouverture à 100% des tiroirs
- Poignée ergonomique

DRAKKAR
EQUIPEMENT

GARANTIE
3
ANS

Réf.	09231
Charge maxi	250kg
Dimensions	680x460x1005mm (sans poignée, avec roues)
Poids	60kg



Coffre 4 tiroirs pour servante 660x307x377mm pour réf.09231

Pour servante 09227 et 09231.

Réf.	72547
Dimensions	660x307x377mm
Poids	20kg

NOUVEAU

GARANTIE
3
ANS



Servante d'atelier 7 tiroirs noir 680x460x1005mm

Plan de travail recouvert d'un tapis mousse.
Tiroirs montés sur roulement à billes.
Fermeture centralisée des tiroirs.
Dimension intérieure des tiroirs : 567x400mm.
Charge maxi par tiroir : - petit 15 kg - grand 30 kg
Roues Ø 127mm, 5x2" : 2 roues pivotantes avec freins, 2 roues fixes.
Peinture finition martelée.

- Ouverture à 100% des tiroirs
- Poignée ergonomique

DRAKKAR
EQUIPEMENT

GARANTIE
3
ANS

Réf.	09144
Charge maxi	250kg
Dimensions	680x460x1005mm(avec roues)
Poids	53kg

Coffre 4 tiroirs argents pour servante 660x306x377mm pour réf.09144

Pour servante 09144.

Réf.	72548
Dimensions	660x306x377mm
Poids	20kg

NOUVEAU

GARANTIE
3
ANS



SERVANTE

Servante d'atelier 7 tiroirs rouge/noir 680x460x1005mm

Plan de travail recouvert d'un tapis mousse.
Tiroirs montés sur roulement à billes.
Fermeture centralisée des tiroirs.
Dimension intérieure des tiroirs : 567x400mm.
Charge maxi par tiroir : - petit 15 kg - grand 30 kg
Roues Ø 127mm, 5x2" : 2 roues pivotantes avec freins, 2 roues fixes.
Peinture finition martelée.

Réf.	09141
Charge maxi	250kg
Dimensions	680x460x1005mm(avec roues)
Poids	57kg

- Ouverture à 100% des tiroirs
- Poignée ergonomique

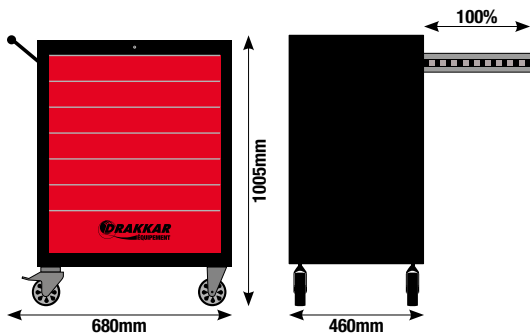

DRAKKAR
EQUIPEMENT

NOUVEAU

GARANTIE
3
ANS

Deux roues freinées



Plan de travail avec tapis mousse

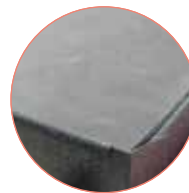

Tiroirs sur roulement à billes



Servante d'atelier 7 tiroirs rouge/noir 675x450x980mm

Plan de travail recouvert d'un tapis mousse.
Poignée ergonomique.
Fermeture centralisée des tiroirs.
Blocage individuel des tiroirs.
Dimensions intérieures des tiroirs : 548x395mm
Charge maxi par tiroir : 35 kg
Roues Ø 120mm 2 roues fixes 2 roues pivotantes (1 avec frein).

Réf.	09140
Charge maxi	360kg
Dimensions	675x450x980mm (avec roues)
Poids	53,4kg

- Ouverture à 100% des tiroirs montés sur roulement à billes

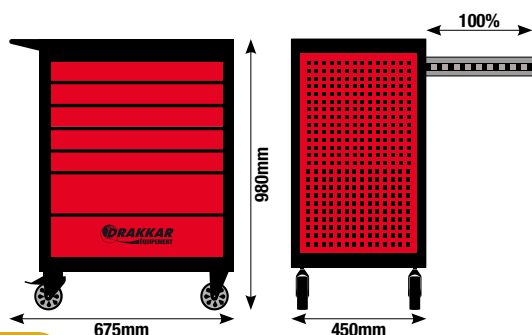

DRAKKAR
EQUIPEMENT

GARANTIE
3
ANS

Servante d'atelier 7 tiroirs avec plan de travail en ABS 770x460x970mm

Plan de travail en ABS avec empreinte pour 6 tournevis, 2 aérosols.
Poignée ergonomique intégrée dans le plan de travail.
Fermeture centralisée des tiroirs. Ouverture sélective des tiroirs.
Blocage individuel des tiroirs.
Dimensions intérieures des tiroirs : 530x390mm
4 roues Ø 120mm 2 fixes - 2 pivotantes avec frein.

Réf.	09217
Charge maxi	250kg
Dimensions	770x460x970mm (avec roues)
Poids	52,20kg

- Ouverture à 100% des tiroirs montés sur roulement à billes
- Plan de travail en ABS

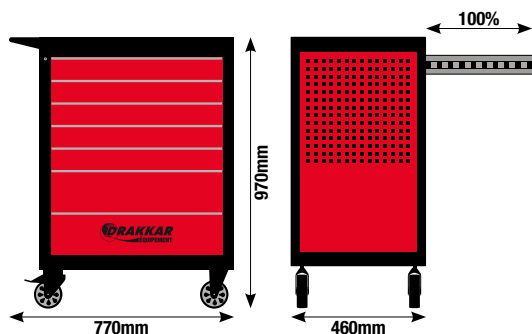

DRAKKAR
EQUIPEMENT

GARANTIE
3
ANS

Deux roues freinées



Plan de travail fonctionnel



Blocage individuel des tiroirs



Servante d'atelier 8 tiroirs avec plan de travail en ABS 770x465x970mm

Plan de travail en ABS avec empreinte pour 6 tournevis, 2 aérosols.
Poignée ergonomique intégrée dans le plan de travail.
Fermeture à clé centralisée - Ouverture sélective des tiroirs.
Blocage individuel des tiroirs.
Dimension intérieure des tiroirs : 530x390 mm
Charge maxi par tiroir : - petit 15 kg - grand 25 kg
4 roues Ø 125mm 2 fixes - 2 pivotantes avec frein.

Réf.	09203
Charge maxi	250kg
Dimensions	770x465x970mm (avec roues)
Poids	57kg

- Ouverture à 100% des tiroirs montés sur roulement à billes
- Plan de travail en ABS

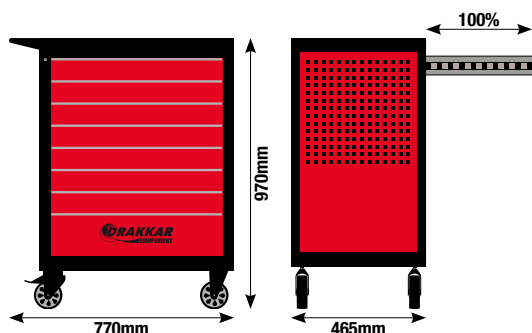

DRAKKAR
EQUIPEMENT

GARANTIE
3
ANS

Deux roues freinées



Plan de travail fonctionnel



Blocage individuel des tiroirs



MANUTENTION > RANGEMENT

SERVANTE

Servante XXL 7 tiroirs 914x458x1008mm

Plan de travail recouvert d'un tapis de mousse.
 Fermeture centralisée des tiroirs (2 clés)
 Tiroirs montés sur roulements à billes :
 - 5 tiroirs 785x406x74,5mm - charge maxi 25kg.
 - 2 tiroirs 785x406x153,5mm - charge maxi 30kg.
 4 roues polyamide Ø125x48mm : 2 fixes et 2 pivotantes avec frein.
 Peinture finition martelée.

Réf.	09260
Charge maxi	260kg
Dimensions	914x458x1008mm (avec roues)
Poids	72kg

XXL

DRAKKAR
EQUIPEMENT

GARANTIE
3
ANS

NOUVEAU



- Ouverture à 100% des tiroirs
- Poignée ergonomique

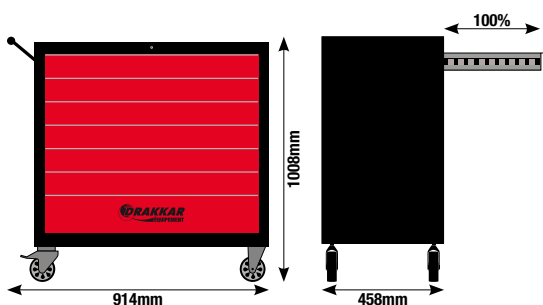

Deux roues freinées

Plan de travail avec tapis mousse

Tiroirs sur roulement à billes



Servante 7 tiroirs avec 2 portes latérales et plan de travail en ABS 890x530x1022mm

Plan de travail en ABS.
 Tiroirs montés sur roulements à billes :
 - 3 tiroirs 570x410x54mm - charge maxi : 20kg
 - 3 tiroirs 570x410x112mm - charge maxi 25kg
 - 1 tiroir 570x410x170mm - charge maxi 25kg
 Fermeture centralisée des tiroirs (2 clés).
 4 roues renforcées dont 2 pivotantes avec frein.

Réf.	09258
Charge maxi	215kg
Dimensions	890x530x1022,5mm (avec roues)
Poids	82kg

XXL

DRAKKAR
EQUIPEMENT

NOUVEAU

GARANTIE
3
ANS

- Ouverture à 100% des tiroirs
- Plan de travail en ABS
- Protection anti-chocs sur les angles
- 2 portes latérales avec 10 bacs de rangement et 12 crochets

