

Chariot de manutention 500kg pour voiture - lot de 2pc



Réf.	09114
Capacité	500kg par plateau
Dimensions	602x385x136mm
Poids	7,3kg (l'unité)

GARANTIE
2
ANS



Chariot de manutention 560kg réglage mécanique pour voiture



Capacité max : 560kg.
Largeur max des roues : 232mm.

Réf.	Lot de	Poids
15345	x 1	13,2kg
15345.02	x 2	13,2kg

GARANTIE
3
ANS



Chariot de manutention 680kg réglage hydraulique pour voiture



- Vérin hydraulique incorporé.
- 4 roues mobiles (à 100 mm).
- Max 680kg par chariot.
- Largeur du pneu max 235mm.
- Chariot avec vérin à pédale.

Facilite le déplacement des véhicules dans les zones encombrées.
Limite les manoeuvres.
Chariot multidirectionnel.

Réf.	Lot de
09115	x 1
09115.02	x 2

GARANTIE
3
ANS



Chariot de manutention 550kg réglage mécanique pour voiture accidentées - lot de 2pc



Pour le chargement et le déchargement des voitures accidentées.
Rouleaux et structure de base du chariot étudiés pour soulever des pneus jusqu'à 220mm de largeur.

Réf.	53198
Capacité	550kg
Poids	18kg

NOUVEAU
GARANTIE
5
ANS



ÉQUIPEMENT ATELIER

CHARIOT - TABOURET - CROCHET

Chariot de visite 6 roues avec matelas mousse

Capacité : 100kg. 6 roues pivotantes.
 Ø des roues : 60mm. Dim. 915 x 435mm.
 Matelas mousse.
 Châssis acier renforcé.

Réf.	Poids
15392	5,2kg



Chariot de visite 6 roues monobloc PVC

Capacité : 110kg.
 6 roues pivotantes.
 Ø des roues : 75mm.
 Repose tête.
 Dimensions : 1016x483x129mm.

Réf.	Poids
15399	4,7kg



Chariot de visite/tabouret 6 roues avec matelas mousse 136kg

Dimensions 102x40x12cm.
 Capacité 136kg.
 Pliable en 3 parties pour se transformer en tabouret.
 Robuste.
 Confortable.
 Roues en PP anti choc.
 Revêtement lavable.

Réf. 52654



Chariot de visite 6 roues avec matelas mousse 180kg

Capacité 180kg.
 Version capitonnée pour plus de confort.
 Dimensions : 113,5x51x12,5cm.
 Revêtement lavable.
 Châssis robuste en acier tubulaire.

Réf. 52657



Chariot porte-outils sur roues avec 2 panneaux 1000x580x1600mm

Avec 2 panneaux porte-outils.
 Hauteur : 1600mm
 Largeur : 580mm
 Longueur : 1000mm
 Hauteur des panneaux porte-outils : 1000mm

Réf. 53170



Tabouret d'atelier réglable

4 roues pivotantes en polyuréthane.
 Plateau métallique (pièces et outils).
 Coussin mousse.

Réf.	15391
Hauteur minimum	430mm
Hauteur maximum	550mm
Poids	6,4kg



Crochet pour chariot porte-outils

Crochets pour meuble porte-outils réf.53170.

Réf.	Longueur
53175	80mm
53176	150mm
53177	200mm

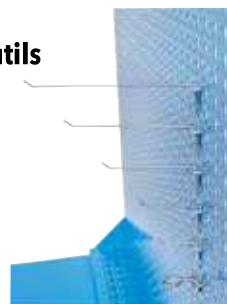

Tréteau pliant 150kg réglable en hauteur 810/1200mm

Tréteau pliant, en acier
Capacité : 150kg
Extensible
Hauteur réglable de 81 à 120 cm
Dimensions replié : 82,5x86x15,5 cm

Réf.	Lot de
09056	x 1
09056.02	x 2



Tréteau 200kg réglable en hauteur 740/1240mm

Tréteau en acier peint.
Capacité : 200kg.
Hauteur réglable de 74 à 124cm.
11 positions de levage.
2 goupilles de blocage.
Largeur : 75cm.
Profondeur : 49cm.

Réf.	Lot de	Poids
09038	x 1	4,4kg
09038.02	x 2	8,8kg



Chevalet de support de pièces pour carrosserie

Chevalet support ailes, portes, capots, pare-chocs en métal.
Bloc de mousse 1300mm.
Tube 32x1,2mm.
Écartement réglable par chaîne: 450 à 900mm.
Hauteur: 480 à 950mm suivant écartement.

Réf.	09100
Capacité	226kg
Dimensions	1040x1080mm(plié)
Poids	6,6kg



Tréteau pliant 100kg hauteur 780mm - lot de 2pc

Tréteaux pliants et compacts.
Capacité : 100kg.
Châssis tubulaire robuste en métal.
Avec poignée de transport.
4 pieds avec barre stabilisatrice et renfort pour plus de stabilité.
Plateforme 1000x85mm avec revêtement anti-dérapant.
Nombreux systèmes d'attaches pour le rangement.

Réf.	09039.02
Largeur	1000mm
Profondeur	390mm
Hauteur	780mm
Poids	8kg



Chevalet avec panier de rangement

3 positions avec panier de rangement.

Réf. 53208



Chevalet multi-positions

Divers réglages possibles.

Réf. 53210



Chevalet avec ventouses spécial pare-brise et vitres

Chevalet support ailes, portes, capots, pare-chocs en métal.
Bloc de mousse avec ventouses en caoutchouc.
Capacité max des ventouses 80kg.
Tube 32x1,2mm.
Écartement réglable par chaîne: 450 à 900mm.
Hauteur: 480 à 950mm suivant écartement.

Réf.	09101
Capacité	226kg (sans ventouses)
Dimensions	1040x1180mm (plié)
Poids	8,4kg



Chevalet pour pièces de carrosserie

Pour exécuter en toute commodité les opérations de redressement, lissage et vernissage de capots, portières, ailes et toutes autres parties amovibles du châssis.
Fourni avec bras de prise et mécanique articulée.

Réf. 53205



ÉQUIPEMENT ATELIER

CHANDELLE

Chandelle pliante 2T 278/366mm - lot de 2pc



GARANTIE
2 ANS

Réf.	15219
Force de travail	2T
Hauteur minimum	278mm
Hauteur maximum	366mm
Poids	1,6kg (l'unité)



Une chandelle n'est pas un appareil / accessoire de levage au sens de la directive Machines 2006/42/CE. Sa fonction est uniquement du maintien de charge.

Chandelle à crémaillère - lot de 2pc



GARANTIE
3 ANS

Gamme professionnelle.
Taille de la base: 320x300mm

Réf.	15217	15224	15228	15232
Force de travail	2T	3T	6T	12T
Hauteur minimum	275mm	315mm	410mm	460mm
Hauteur maximum	428mm	430mm	610mm	705mm



Chandelle à goupille à l'unité

Structure acier.

Réf.	15066	15466	15467	15067	15465
Force de travail	2T	3T	5T	8T	8T
					haute
A	505mm	346mm	406mm	424mm	550mm
B	755mm	510mm	567mm	633mm	970mm
C	491mm	325mm	355mm	403mm	600mm
P	5mm	5mm	5mm	5mm	7mm
Poids	6,6kg	4,7kg	7,2kg	11,5kg	13,8kg

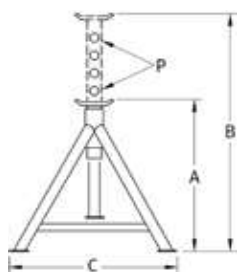

GARANTIE
5 ANS

Chandelle à goupilles à l'unité



GARANTIE
3 ANS

Réf.	15213	15220
Force de travail	12T	16T
Hauteur minimum	500mm	580mm
Hauteur maximum	770mm	1050mm
Poids	15,2kg	18,2kg



Chandelle à goupille 12T sur roues 1295/1905mm



GARANTIE
3 ANS

Réf.	15237
Force de travail	12T
Hauteur minimum	1295mm
Hauteur maximum	1905mm
Dimensions	711mm (base)
Poids	78kg

Avec différentes têtes pour positionner la charge, 3 roues pour déplacer la chandelle.



Chandelle à vis à l'unité

Selles massives.
Structure acier.

Réf.	15487	15488
Force de travail	12T	12T
A	320mm	475mm
B	500mm	725mm
C	230mm	395mm
P	vis	vis
Poids	11,6kg	15kg

COMPAC

GARANTIE
5
ANS

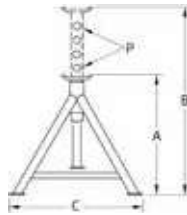

Chandelle à goupille 12T embase soudée 650/1100mm

Réf.	52920
Force de travail	12T
Hauteur minimum	650mm
Hauteur maximum	1100mm
Poids	31kg

OMCN

NOUVEAU

GARANTIE
5
ANS



Chandelle à vis 20T embase soudée 410/600mm

Réf.	15235
Force de travail	20T
Hauteur minimum	410mm
Hauteur maximum	600mm
Poids	27kg

DRAKKAR
ÉQUIPEMENT

Calage plus précis.
Ajustement au millimètre.

GARANTIE
3
ANS

20T



Chandelle à vis 20T embase soudée 665/1170mm

Réf.	15236
Force de travail	20T
Hauteur minimum	665mm
Hauteur maximum	1170mm
Poids	37,5kg

DRAKKAR
ÉQUIPEMENT

Calage plus précis.
Ajustement au millimètre.

GARANTIE
3
ANS

20T



Chandelle à goupille 20T embase soudée

Réf.	52928	52930
Force de travail	20T	20T
	basse	haute
Hauteur minimum	410mm	670mm
Hauteur maximum	640mm	1080mm
Poids	29kg	32kg

OMCN

NOUVEAU

GARANTIE
5
ANS



ÉQUIPEMENT ATELIER

ÉTABLI PLATEAU BOIS

Etabli pliant plateau bois 1005x505mm 100kg

Épaisseur du plateau : 32mm.
Charge maxi : 100kg.
Facile à transporter.

Réf.	09272
Longueur	1005mm
Largeur	505mm
Hauteur	845mm
Poids	21,7kg



DRAKKAR
ÉQUIPEMENT

NOUVEAU

GARANTIE
3
ANS

1005mm
100kg

Etabli plateau bois 2000x600mm 500kg

Épaisseur du plateau : 25mm.
Charge maxi : 500kg.
Pieds réglables en hauteur.
Hauteur de travail max : 1m.

Réf.	09280
Longueur	2000mm
Largeur	600mm
Hauteur	975mm
Poids	40kg



DRAKKAR
ÉQUIPEMENT

NOUVEAU

GARANTIE
3
ANS

2000mm
500kg

Etabli plateau bois 1500x750mm 350kg

Épaisseur du plateau : 40mm.
Charge maxi : 350kg.
Très robuste.

Réf.	09273
Longueur	1500mm
Largeur	750mm
Hauteur	890mm
Poids	67kg



DRAKKAR
ÉQUIPEMENT

GARANTIE
3
ANS

1500mm
350kg

Etabli plateau bois 1800x750mm 350kg

Épaisseur du plateau : 40 mm.
Charge maxi : 350kg.
Très robuste.

Réf.	09275
Longueur	1800mm
Largeur	750mm
Hauteur	890mm
Poids	75kg



DRAKKAR
ÉQUIPEMENT

GARANTIE
3
ANS

1800mm
350kg

ÉQUIPEMENT ATELIER

ÉTABLI PLATEAU BOIS - TIROIR

Etabli plateau bois 1500x630mm 1T



Épaisseur du plateau : 40mm.
Charge maxi : 1000kg.

Réf.	09053
Longueur	1500mm
Largeur	630mm
Hauteur	870mm
Poids	49kg

INFO

Fabrication française



1500mm
1000kg



Etabli plateau bois 2000x630mm 1T



Épaisseur du plateau : 40mm.
Charge maxi : 1000kg.

Réf.	09054
Longueur	2000mm
Largeur	630mm
Hauteur	870mm
Poids	62kg

INFO

Fabrication Française



2000mm
1000kg



Etabli plateau bois avec 2 tiroirs et 3 étagères 1120x500mm 500kg



Plateau bois épaisseur : 22mm.
Charge maxi : 500kg.
Établi, tiroirs et étagères en acier.

Réf.	09057
Longueur	1120mm
Largeur	500mm
Hauteur	860mm
Poids	21kg

INFO

Fabrication française



1120mm
500kg



Tiroir pour établi réf.09053/09054



Pour réf. 09053 et 09054

Réf.	09058
Dimensions	500x410x140mm
Poids	6,5kg



- Livré avec :
- 2 supports de tiroirs
 - 2 glissières de tiroir
 - Serrure montée sur tiroir
 - lot de visserie



ÉQUIPEMENT ATELIER

ÉTABLI

Etabli plateau bois avec 2 tiroirs 1500x640mm 350kg

Épaisseur du plateau 40mm.
Charge maxi : 350kg.
Dimension du tiroir : 340x460x108mm (lxPxh)

Réf.	09277
Longueur	1500mm
Largeur	640mm
Hauteur	910mm
Poids	66kg



DRAKKAR
ÉQUIPEMENT

1500mm
350kg

GARANTIE
3
ANS

Etabli plateau bois avec 3 tiroirs 1500x640mm 350kg

Épaisseur du plateau 40mm.
Charge maxi : 350kg.
Dimensions du tiroir :
340x460x108mm (lxPxh)

Réf.	09279
Longueur	2000mm
Largeur	640mm
Hauteur	910mm
Poids	83kg



DRAKKAR
ÉQUIPEMENT

2000mm
350kg

GARANTIE
3
ANS

Etabli plateau bois avec 3 tiroirs 2000x700mm 400kg

Etabli 3 tiroirs avec plan de travail en bois.
Livrés en version démontable pour faciliter
le transport et le stockage.
Tiroirs sur glissières et équipés de serrure.
Peinture Epoxy.
Capacité : 400kg

Réf.	53160
Longueur	2000mm
Largeur	
Hauteur	880mm
Poids	



OMCN

NOUVEAU

GARANTIE
5
ANS

2000mm
400kg

Etabli métallique mobile avec tiroirs et plateau collecteur pour huile 1200x640mm

Charge maxi : 150kg.
Plan de travail et structure en métal.
Plan de travail incurvé pour collecter
les liquides (huile, fluides...
Tiroir 400x300x125mm avec 2 clés.
Bac à huile capacité 5L.
4 roulettes Ø100mm dont 2 avec freins.

Réf.	09276
Longueur	1200mm
Largeur	640mm
Hauteur	872mm
Poids	56,5kg



DRAKKAR
ÉQUIPEMENT

NOUVEAU

GARANTIE
3
ANS

1200mm
150kg





GARANTIE
2
ANS

Escabeau

Sans porte outils.
Plateau en acier.
Marches anti-dérapantes en aluminium.
Châssis en aluminium.
Garde corps haut.
Charge maxi 150kg.

Réf.	
14851	3 marches
14852	4 marches
14853	5 marches
14854	6 marches



Réf. 14851



Réf. 14852



Réf. 14853



Réf. 14854

Escabeau avec porte-outils

Avec porte outils
Plateau en acier.
Marches anti-dérapantes en aluminium.
Châssis en aluminium.
Garde corps haut.
Charge maxi 150kg.
Conforme aux normes de sécurité et plus spécifiquement à l'EN 131.

INFO

Plate-forme en acier



GARANTIE
3
ANS



Réf. 14880



Réf. 14882



Réf. 14883



Réf. 14884

Réf.	14880	14882	14883	14884
	3 marches	4 marches	5 marches	6 marches
A	132cm	160cm	180cm	202cm
B	124cm	147cm	168cm	189,5cm
C	61,5cm	83cm	105cm	127cm
D	17,5cm	17,5cm	17,5cm	17,5cm
E	42cm	44cm	46cm	49cm
Poids	3,5kg	4,41kg	5,04kg	6,88kg

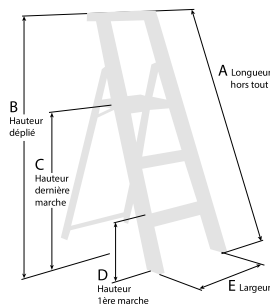

ÉQUIPEMENT ATELIER

PLATEFORME - MARCHE PIED - TAPIS ANTIFATIGUE

Marche pied

Tout acier
Charge maxi : 150 Kg
Construction robuste
Larges marches
métalliques recouvertes
de caoutchouc
anti-glisse
Embouts de pieds
en plastique

Réf.	14887	14888
	2 marches	3 marches
A	96mm	131mm
B	82mm	117mm
C	48mm	73mm
D	24mm	24mm
E	47mm	48mm
Poids	5,2kg	7,2kg



GARANTIE
2
ANS

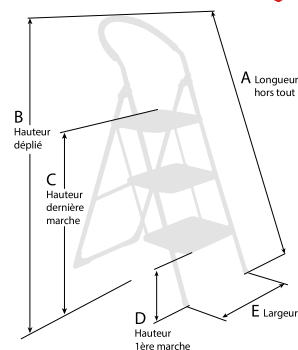

Plateforme de travail 150kg

En aluminium.
Avec stabilisateurs et système de blocage.
Encombrement réduit une fois replié.
Hauteur : 49cm.
Hauteur marche : 25cm.
Largeur : 30cm.
Largeur totale : 57,5cm.
Longueur plateforme : 95cm.
Longueur totale : 130cm.
Poids : 6kg

Réf. 14876



GARANTIE
3
ANS



Tapis antifatigue 6 dalles 650x650x10mm

Composé de 6 dalles en EVA.
Résiste à l'eau.
Facile à nettoyer.
Convient pour une utilisation à l'intérieur et à l'extérieur.
Haute densité, absorbant les chocs.
Avec bandes de finition.

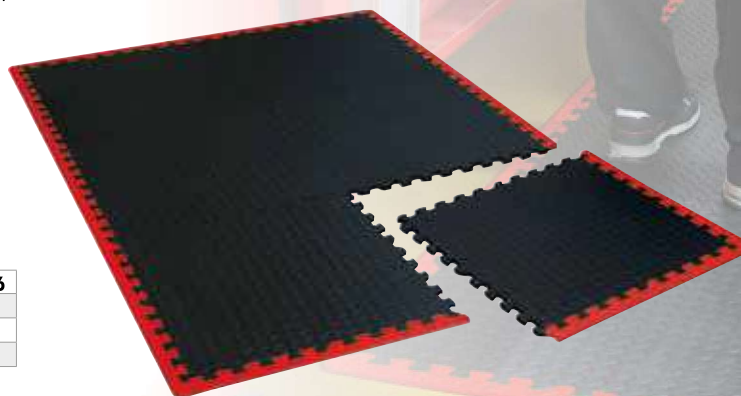

NOUVEAU



6 dalles

GARANTIE
3
ANS

Réf.	52666	52666.06
Lot de	x 1	x 6
Dimensions	650x650x10mm	
Poids	1,83kg	

ÉTAU

STILKER

Étau acier avec enclume base pivotante à 360°

Réf.	15750	15758
Mâchoires	125mm	150mm
Ouverture	150mm	150mm
Poids	5,8kg	6kg

125mm

150mm

GARANTIE
2
ANS



Étau acier avec enclume/serre tubes/base pivotante à 360°

DRAKKAR
ÉQUIPEMENT

GARANTIE
10
ANS

Réf.	15994	15990	15991
Mâchoires	125mm	150mm	200mm
Ouverture	120mm	150mm	200mm
A	67mm	75mm	85mm
Poids	11kg	14,6kg	19,2kg

SERRE-TUBE

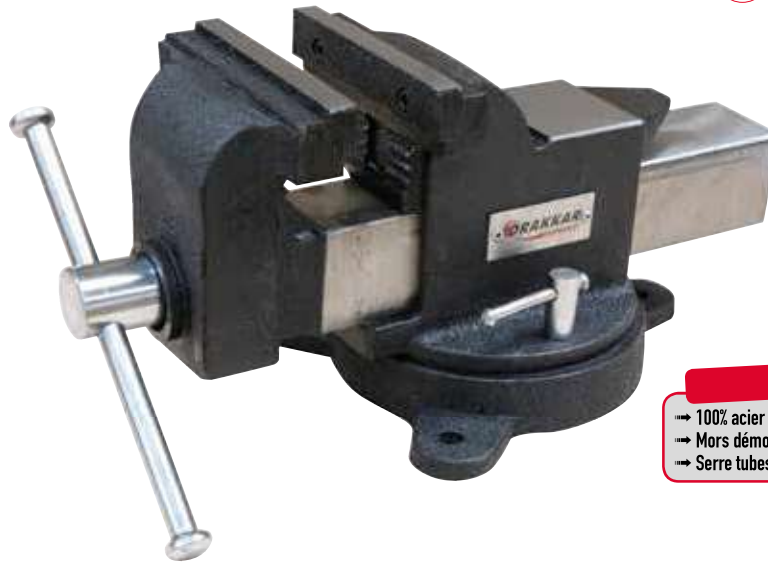
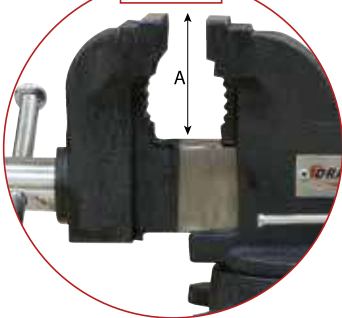

- 100% acier
- Mors démontable
- Serre tubes

Étau acier 150mm avec enclume/serre-tube/base pivotante à 360°

DRAKKAR
ÉQUIPEMENT

GARANTIE
10
ANS

Réf.	15996
Mâchoires	150mm
Ouverture	180mm
A	89mm
Poids	18,4kg

SERRE-TUBE

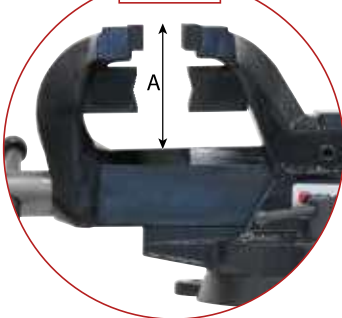

- 100% acier
- Mors démontable
- Serre tubes

ÉQUIPEMENT ATELIER

ÉTAU

Étau à agrafe fixation rapide sur tous les établis

Type : fixe.

Réf.	52820
Mâchoires	150mm
Ouverture	80mm
Poids	3kg

- Idéal pour les travaux légers
- Amovible : fixation rapide par agrafe sur toute table ou établi
- En fonte spéciale
- Vis en acier mi-dur, chromée

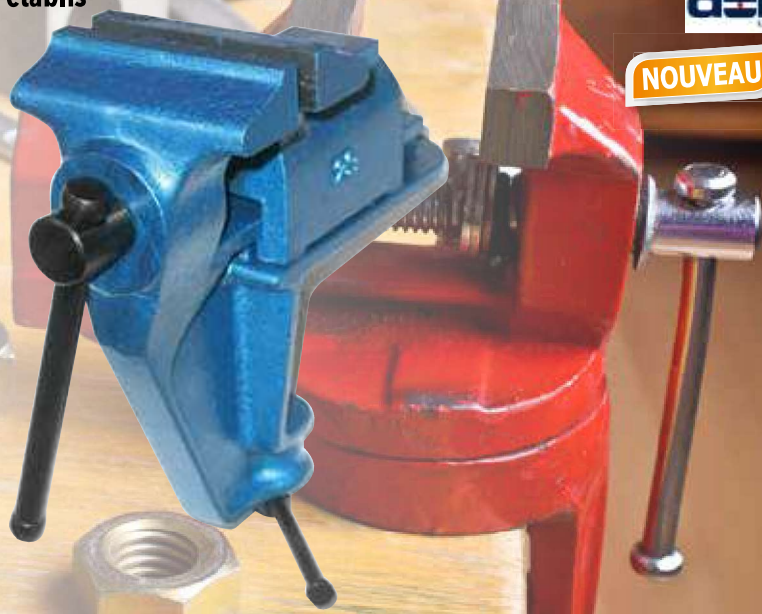

dalex
L'expert du serrage

NOUVEAU

GARANTIE 2 ANS

Étau acier avec enclume serre-tube fixe

Type : fixe.

Réf.	52822	52824
Mâchoires	125mm	150mm
Ouverture	155mm	185mm
Poids	8,5kg	14,5kg

- Tête de coulisse forgée
- Coulisse prismatique en acier au manganèse
- Partie fixe moulée avec tas dressé faisant office d'enclumette
- Vis de serrage forgée, à filets trapézoïdaux roulés, entièrement brunie noire
- Mors rapportés interchangeable en acier au chrome-molybdène, cémentés, trempés
- Vis de réglage en laiton
- Base tournante en acier estampé à froid
- Dispositif incorporé pour le serrage horizontaux des tubes et profilés cylindriques ou prismatiques
- Design : l'utilisation des matériaux les plus performants permet de concilier puissance, fiabilité et recherche de l'esthétique. Serrage vertical des pièces longues facilité par le dégagement latéral des mâchoires par rapport à la coulisse
- Dispositif de réglage du parallélisme et de rattrapage de jeu

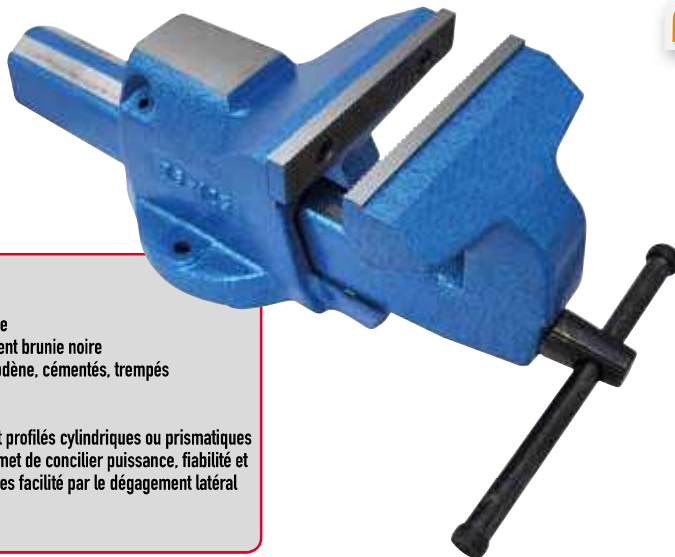

dalex
L'expert du serrage

NOUVEAU

GARANTIE 2 ANS

Étau acier avec enclume fixe

Garantis incassables, les étaux réglables sont conçus individuellement et dimensionnés pour offrir le plus grand choix de capacités (mors, ouvertures,...) à l'utilisateur. Pour travaux lourds.

Type : fixe.

Réf.	52826	52828
Mâchoires	125mm	150mm
Ouverture	180mm	240mm
Poids	13kg	20kg

- Mors rapportés interchangeable en acier chrome molybdène, cémentés, trempés (+55HRC)
- Dégagement important pour le serrage vertical des pièces longues
- Tête de coulisse forgée
- Vis de serrage forgée, à filets trapézoïdaux roulés, entièrement brunie noire, pour un serrage et desserage optimisé
- Parfaite stabilité de l'étau tournant, grâce à la faible hauteur et au large piétement de la base
- Coulisse prismatique en acier au manganèse
- Vis de réglage en laiton avec frein filet. Dispositif de réglage du parallélisme et de rattrapage de jeu
- Partie fixe moulée avec tas dressé faisant office d'enclumette



dalex
L'expert du serrage

NOUVEAU

GARANTIE 2 ANS

Mors magnétique pour étau 125/150mm - lot de 2pc

Avec aimants intégrés qui permettent la fixation sur les mâchoires de l'étau.
Pour étau de 125mm et 150mm.

Réf.	05837
Dimensions	155x28x25mm

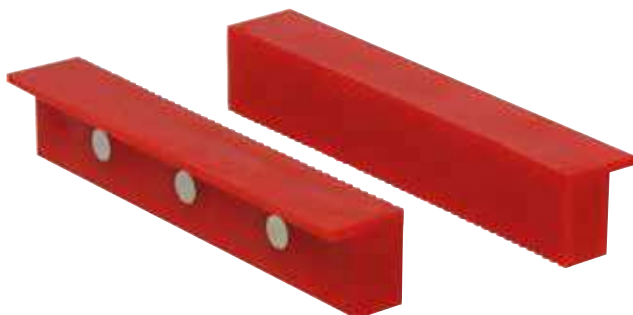

Mors magnétique en aluminium 150mm rainuré horizontal - lot de 2pc

Type N : aluminium doux



NOUVEAU

Réf.	52836
Longueur	150mm
Hauteur	27mm
Poids	0,25kg



- En profil d'aluminium doux
- Fixation magnétique
- Universels, pour tout type d'étau de toute marque
- Rainuré horizontalement avec V central pour le serrage de pièces, brutes, irrégulières, rondes...

Mors magnétique en aluminium et caoutchouc 150mm - lot de 2pc

Type G : aluminium et caoutchouc

Réf.	52838
Longueur	150mm
Hauteur	27mm
Poids	0,25kg



- Profil aluminium + revêtement caoutchouc
- Maintient fermement, en épousant leurs formes, les pièces irrégulières ou fragiles : verres, plastique, pièces peintes, filetages, tubes minces...
- Fixation magnétique
- Universels, se montent sur tous les étaux



NOUVEAU

Mors magnétique en aluminium 150mm rainuré horizontal et vertical - lot de 2pc

Type P : prismatique en aluminium



NOUVEAU

Réf.	52840
Longueur	150mm
Hauteur	27mm
Poids	0,25kg

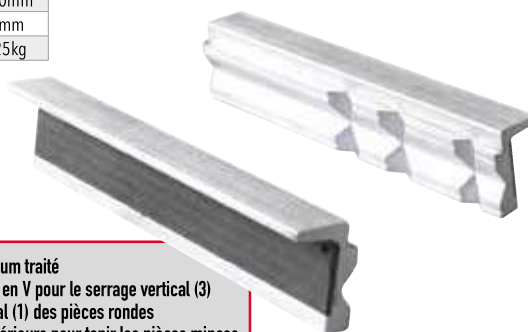

- En aluminium traité
- 4 rainures en V pour le serrage vertical (3) et horizontal (1) des pièces rondes
- Repos supérieurs pour tenir les pièces minces
- Fixation par aimantation
- Universels, s'adaptent à tous les étaux

Base tournante pour étaux

Réf.	52830	52832	52834
pour réf.	52822	52824 et 52826	52828
Poids	0,7kg	1kg	1,5kg



- Protection totale par cathaporse
- Permet à l'eau de pivoter à 360°
- En acier estampé à froid
- Faible hauteur + large empiètement = parfaite stabilité de l'étau



NOUVEAU

Affuteur électrique pour chaîne de tronçonneuse

Socle en fonte d'aluminium.
Livré sans chaîne.

Réf.	10438
Alimentation	230V 50Hz
Vitesse mini-maxi	5000tr/min
Puissance	85W



ÉQUIPEMENT ATELIER

PERCEUSE SUR COLONNE

Perceuse sur colonne monophasée

Interrupteur magnétique ON-OFF (manque de tension).
Arrêt coup de poing.
Sécurité à l'ouverture du capot.
Livrée sans étou.

DRAKKAR
ÉQUIPEMENT

GARANTIE
3
ANS

Réf.	15590	15591	15593
Alimentation	230V	230V	230V
Ø perçage	Ø 16mm	Ø 20mm	Ø 20mm
Puissance	550W	750W	750W
Nb de vitesse	12	16	16
Vitesse mini-maxi	300-2550 tr/min	180-2770 tr/min	180-2770 tr/min
Hauteur totale	840mm	1000mm	1600mm
Ø colonne	58mm	72mm	72mm
Dimensions table	200x200mm	250x250mm	250x250mm
Cône morse	B16	MT2	MT2
Course du mandrin	60mm	80mm	80mm
Mandrin	1,5-13mm	1-16mm	1-16mm
Poids	29kg	44kg	55kg

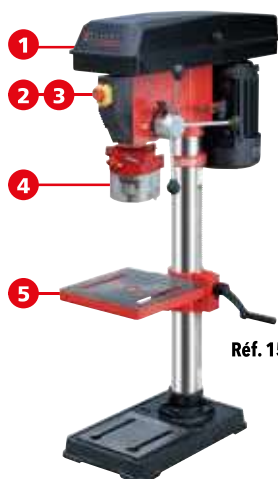

Réf. 15590

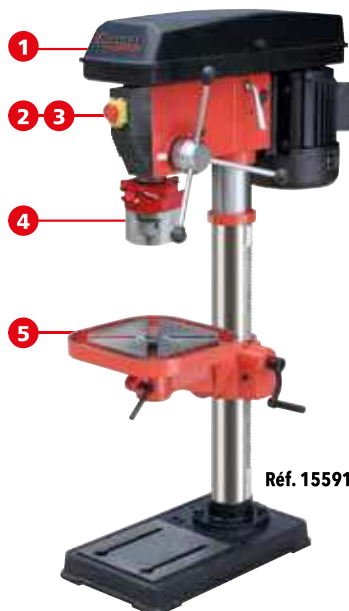

Réf. 15591



Réf. 15593

- 1 COFFRE À COURROIES**
Contacteur de sécurité : à l'ouverture du capot la machine s'arrête.
- 2 CONTACTEUR**
Interrupteur marche/arrêt équipé d'une bobine à manque de tension.
- 3 COUP DE POING**
"Arrêt d'urgence".
- 4 ÉCRAN DE PROTECTION**
- 5 TABLE**
Ajustable en hauteur.

Perceuse sur colonne triphasée

Interrupteur magnétique ON-OFF (manque de tension).
Arrêt coup de poing.
Sécurité à l'ouverture du capot.
Ecran de protection avec sécurité à l'ouverture.
Livrée sans étou.

DRAKKAR
ÉQUIPEMENT

GARANTIE
3
ANS

Réf.	15584	15586
Alimentation	400V	400V
Ø perçage	Ø 25mm	Ø 32mm
Puissance	1100W - 1,5CV	1500W - 2CV
Nb de vitesse	16	12
Vitesse mini-maxi	160 à 3000 tr/min	120 à 3480 tr/min
Hauteur totale	1635mm	1710mm
Ø colonne	80mm	92mm
Dimensions table	356x356mm	580x420mm
Cône morse	MT2	MT3
Course du mandrin	80mm	120mm
Mandrin	5-16mm	5-16mm
Poids	72kg	109kg

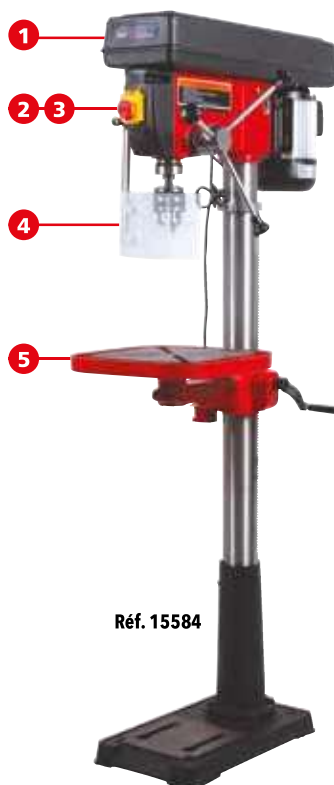

Réf. 15584

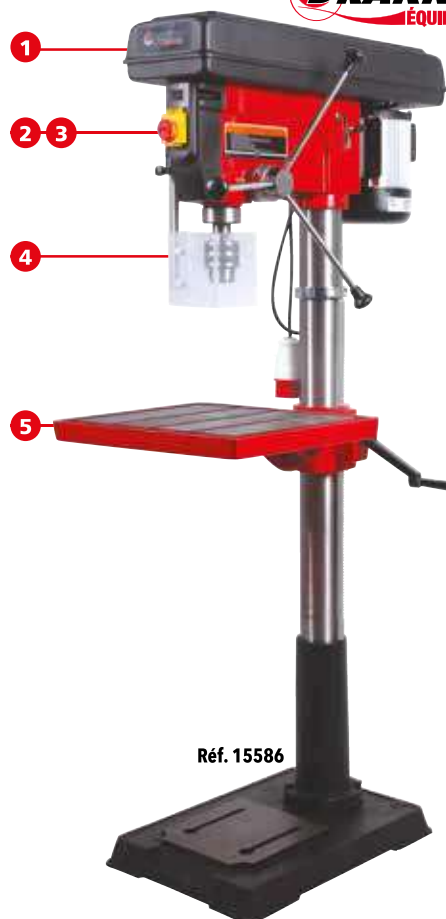

Réf. 15586

- 1 COFFRE À COURROIES**
Contacteur de sécurité : à l'ouverture du capot la machine s'arrête.
- 2 CONTACTEUR**
Interrupteur marche/arrêt équipé d'une bobine à manque de tension.
- 3 COUP DE POING**
"Arrêt d'urgence".
- 4 ÉCRAN DE PROTECTION**
 - Contacteur intégré : si l'écran est pivoté, la machine s'arrête.
 - Mat ajustable
 - Écran large
- 5 TABLE**
Ajustable en hauteur.

Perceuse sur colonne 400V 750W 1,76m CM3 166kg avec étau réversible

DRAKKAR
ÉQUIPEMENT

GARANTIE
3
ANS

Réf.	13084
Alimentation	400 V 3 ph
Ø perçage	32mm
Puissance moteur	1CV
Nb de vitesse	16
Vitesse mini-maxi	150 à 2840 tr/mn
Hauteur totale	1760mm
Ø colonne	92mm
Dimensions table	250x350mm
Cône morse	CM3
Course du mandrin	120mm
Mandrin	16mm
Poids	166kg

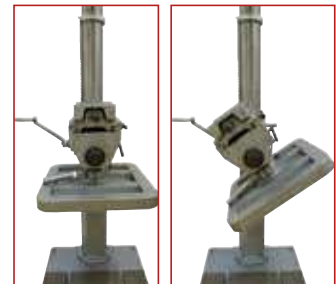

1 COFFRE À COURROIES

Contacteur de sécurité : à l'ouverture du capot la machine s'arrête.

2 CONTACTEUR

Interrupteur marche/arrêt équipé d'une bobine à manque de tension.

3 COUP DE POING

"Arrêt d'urgence".

4 ÉCRAN DE PROTECTION

- Contacteur intégré : si l'écran est pivoté, la machine s'arrête.
- Mat ajustable
- Écran large

5 TABLE PIVOTANTE

Ajustable en hauteur.

6 ÉTAU INTÉGRÉ

Perceuse sur colonne 400V 1840W 1,80m CM3 250kg avec étau réversible

DRAKKAR
ÉQUIPEMENT

GARANTIE
3
ANS

Réf.	13082
Alimentation	400 V 3 ph
Ø perçage	32mm
Puissance moteur	2,5 CV
Nb de vitesse	12
Vitesse mini-maxi	175 à 2500 tr/mn
Hauteur totale	1800mm
Ø colonne	92mm
Dimensions table	350x350mm
Cône morse	CM3
Course du mandrin	125mm
Mandrin	16mm
Poids	250kg

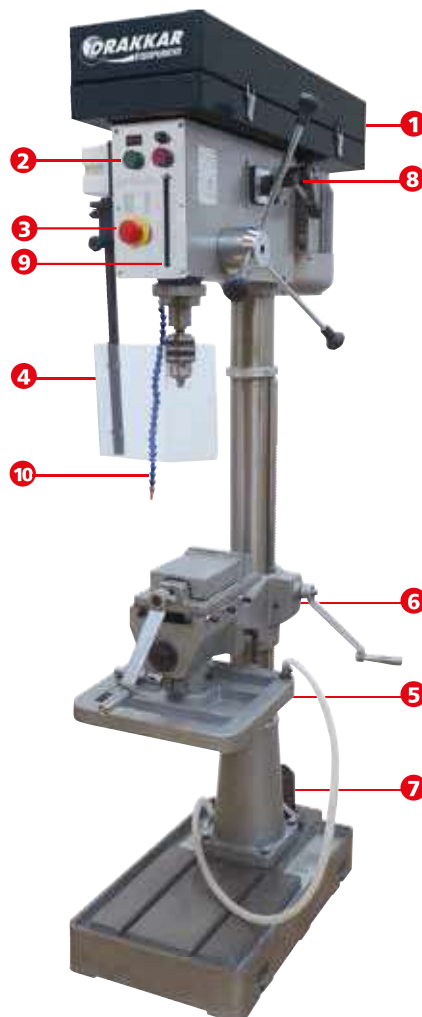

- Sélecteur de vitesse (lièvre ou tortue)
- Pompe à huile intégrée
- Etau intégré



1 COFFRE À COURROIES

Contacteur de sécurité : à l'ouverture du capot la machine s'arrête.

2 CONTACTEUR

Interrupteur marche/arrêt équipé d'une bobine à manque de tension.

3 COUP DE POING

"Arrêt d'urgence".

4 ÉCRAN DE PROTECTION

- Contacteur intégré : si l'écran est pivoté, la machine s'arrête.
- Mat ajustable
- Écran large

5 TABLE PIVOTANTE

Ajustable en hauteur.

6 ÉTAU INTÉGRÉ

7 POMPE À HUILE INTÉGRÉE

8 SÉLECTEUR DE VITESSE

(lièvre ou tortue - Mode lent ou rapide pour chacun des 12 réglages de courroie).

9 GRADUATION

Indicateur de la profondeur de perçage.

10 FLEXIBLE POUR LUBRIFICATION

ÉQUIPEMENT ATELIER

ÉTAU

Étau fixation 4 points pour perceuse sur colonne

Fixation 4 brides.



Réf.	15553	15554	15555
Entraxe	135mm	140mm	170mm
Ouverture	95mm max	105mm max	125mm max
Largeur des mâchoires	100mm	125mm	150mm
Hauteur des mâchoires	26mm	30mm	38mm
Poids	3,3kg	4,4kg	5,8kg

Étau fixation 2 points pour perceuse sur colonne

Fixation 2 brides.



Réf.	15637	15638	15639
Entraxe	125mm	140mm	170mm
Ouverture	75mm max	105mm max	130mm max
Largeur des mâchoires	100mm	125mm	150mm
Hauteur des mâchoires	25mm	30mm	30mm
Poids	2,6 kg	4,4kg	6,1kg

Étau à double translation base fixe pour perceuse sur colonne



Réf.	15633	15634	15635
Entraxe	120mm	140mm	165mm
Ouverture	85mm max	95mm	115mm max
Largeur des mâchoires	100mm	125mm	150 mm
Hauteur des mâchoires	35mm	38mm	42 mm
Poids	7,5kg	9,70kg	15 kg

Étau à double translation base pivotante pour perceuse sur colonne



Réf.	15600	15602	15613
Entraxe	185mm	200mm	210mm
Ouverture	70mm max	120mm max	150mm max
Largeur des mâchoires	100mm	125mm	150mm
Hauteur des mâchoires	36mm	38mm	43mm
Poids	10,5kg	14kg	19,5kg

TABLEAU DE CORRESPONDANCE ÉTAU-PERÇEUSE

PERÇEUSES ÉTAU	Réf. 15590	Réf. 15591	Réf. 15593	Réf. 15584	Réf. 15586	Réf. 13082	Réf. 13084
Réf. 15553	X	X	X				
Réf. 15554		X	X	X		X	X
Réf. 15555		X	X			X	X
Réf. 15637		X	X				
Réf. 15638		X	X	X		X	X
Réf. 15639		X	X	X		X	X
Réf. 15633		X	X				
Réf. 15634	X	X	X				
Réf. 15635							
Réf. 15600	X		X	X	X		
Réf. 15602			X	X	X	X	X
Réf. 15613				X	X	X	X

Bride pour fixation étau sur perceuse sur colonne

Tasseau livré complet avec vis et rondelle.

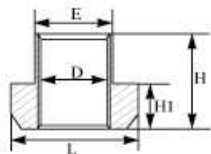

Réf.	15557	15562	15564
pour réf.	15591	15586	15584-15586-15593-13082-13084
D	M10	M14	M12
E	12,5mm	15,5	13,5
H	14mm	18mm	16mm
H1	7mm	9mm	8mm
L	18mm	25mm	22mm



Mandrin à clé de 1,5-13mm avec cône morse N°2 pour perceuse sur colonne

Livré en carton

Réf. 15579



Mandrin à clé de 3-16mm avec cône morse N°2 pour perceuse sur colonne

Réf. 15563



Mandrin à clé de 5-20mm avec cône morse N°2 pour perceuse sur colonne

sous blister

Réf. 15565



Mandrin autoserrant de 1-13mm avec cône morse N°2 pour perceuse sur colonne

Livré en carton

Réf. 15583



Mandrin autoserrant de 3-16mm avec cône morse N°2 pour perceuse sur colonne

Réf. 15569



Augmentation CM2/CM3 pour perceuse sur colonne

Réf.	
15567	CM2/CM3



Réduction CM3/CM2 pour perceuse sur colonne

Réf. 15566



Augmentation CM3/CM4 pour perceuse sur colonne

Réf.	
15578	CM3/CM4



Chasse cône pour perceuse sur colonne

CM2-CM3

Réf. 15568



ÉQUIPEMENT ATELIER

FORET CÔNE MORSE

Forets laminés cône morse HSS



Laminés
Qualité de l'acier : 4241
Foret à l'unité en boîte plastique

Réf.	Diamètre	Cône morse
14920	14,5mm	CM2
14921	15mm	CM2
14922	15,5mm	CM2
14923	16mm	CM2
14924	17mm	CM2
14925	18mm	CM2
14926	19mm	CM2
14927	20mm	CM2
14928	21mm	CM2
14929	22mm	CM2
14930	23mm	CM2
14931	24mm	CM3
14932	25mm	CM3
14933	26mm	CM3
14934	27mm	CM3
14935	28mm	CM3
14936	29mm	CM3
14937	30mm	CM3
14938	31mm	CM3
14940	32mm	CM4
14941	33mm	CM4
14942	34mm	CM4
14943	35mm	CM4



Forets taillés meulés cône morse HSS



Taillés meulés.
Qualité de l'acier : 4341
Foret à l'unité en boîte plastique

Qualité ++

Réf.	Diamètre	Cône morse
22260	14,5mm	CM2
22261	15mm	CM2
22262	15,5mm	CM2
22263	16mm	CM2
22265	17mm	CM2
22267	18mm	CM2
22269	19mm	CM2
22271	20mm	CM2
22273	21mm	CM2
22275	22mm	CM2
22276	23mm	CM2
22277	24mm	CM3
22278	25mm	CM3
22279	26mm	CM3
22280	27mm	CM3
22281	28mm	CM3
22282	29mm	CM3
22283	30mm	CM3
22284	31mm	CM3
22285	32mm	CM4
22286	33mm	CM4
22287	34mm	CM4
22288	35mm	CM4



Foret laminé de 14,5 à 23mm cône morse N°2 - coffret bois de 10pc



Coffret bois de 10 forets CM2 laminés.
Composition : 14,5-15-16-17-18-19-20-21-22-23mm.
Qualité de l'acier : 4241.

Réf. 14892



CM2

Foret taillé meulé de 14,5 à 23mm cône morse N°2 - coffret bois de 10pc



Taillés meulés
Qualité de l'acier : 4341 HSS
Composition : 14,5 à 23mm (sans 15,5mm)

Réf. 22290



CM2
Qualité ++

Foret laminé de 24 à 31mm cône morse N°3 - coffret bois de 8pc



Coffret bois de 8 forets CM3 laminés.
Composition : 24-25-26-27-28-29-30-31mm.
Qualité de l'acier : 4241.

Réf. 14897



CM3

Foret taillé meulé de 24 à 31mm cône morse N°3 - coffret bois de 8pc



Taillés meulés
Qualité de l'acier : 4341 HSS
Composition : 24 à 31mm

Réf. 22295



CM3
Qualité ++

Touret à meuler 230V 520W 150mm meule/brosse

Meule : grain de 80.
Brosse acier.

Réf.	15526
Alimentation	230V
Diamètre	150mm
Puissance	520W
Poids	17kg

- Large écran de protection
- Moteur puissant
- Flasque de protection
- Corps en fonte
- Meules rectifiées
- Arrêt coup de poing
- Interrupteur magnétique



INFO

Tous les tourets de la gamme sont équipés d'un interrupteur à manque de tension (réarmement obligatoire en cas de coupure de courant ou baisse de tension). Nos tourets sont homologués et conformes aux normes en vigueur.

Touret à meuler 230V 520W 150mm meule/meule

Meule : grain de 36 et 80.

Réf.	15528
Alimentation	230V
Diamètre	150mm
Puissance	520W
Poids	17kg

- Large écran de protection
- Moteur puissant
- Flasque de protection
- Corps en fonte
- Meules rectifiées
- Arrêt coup de poing
- Interrupteur magnétique



Touret à meuler 230V 900W 200mm meule/brosse

Meule : grain de 80.
Brosse acier.

Réf.	15527
Alimentation	230V
Diamètre	200mm
Puissance	900W
Poids	27kg

- Large écran de protection.
- Moteur puissant.
- Flasque de protection.
- Corps en fonte.
- Meules rectifiées.
- Arrêt coup de poing.
- Interrupteur magnétique.



Pied de touret



Longueur x largeur du plateau : 360x230mm
Longueur x largeur de la base : 420x320mm
Longueur x largeur de la colonne : 300x200mm
Hauteur totale : 800mm
Vendu sans touret.

Réf. 15529



Suggestion de présentation - Vendu sans touret.

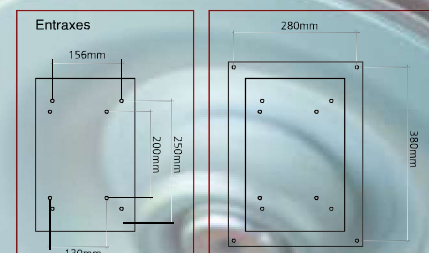

ÉQUIPEMENT ATELIER

MEULE - BROSE MÉTALLIQUE

Meule pour affuteur électrique

pour affuteur électrique réf.10438.



Réf.	Diamètre
10442	105x22x3,2mm
10443	105x22x4,7mm

Meule vitrifiée

Ebavurage grain 36 / finition grain 60.

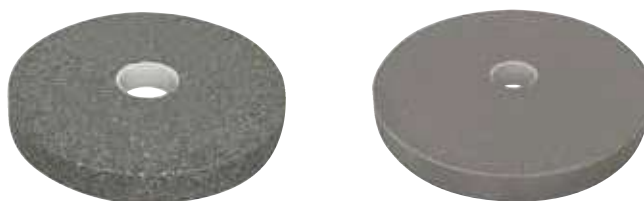

Réf.	15002	15006	15008
Grain	24	60	60
Dimensions	150x20x32mm	150x20x32mm	200x25x32mm

Meule vitrifiée

Pour touret réf.15541



Réf.	15030	15037
Diamètre	200mm	200mm
Dimensions	200x20x16mm	200x20x16mm
Grain	36	60

Meule vitrifiée pour touret

Pour touret 15545.



Réf.	15034
Dimensions	150x20x12,7mm
Grain	36

Meule à eau pour touret

Pour touret 15545.



Réf.	15036
Dimensions	200x40x20mm
Grain	80

Meule vitrifiée pour touret

Pour touret réf.15542



Réf.	15038
Diamètre	150mm
Dimensions	150x20x12,7mm
Grain	60

Meule vitrifiée

(Ebavurage grain 36 / finition grain 60).



Réf.	15533	15532	15534	15531
Dimensions	Ø 150x25x32	Ø 200x35x32	Ø150x25x32	Ø 200x35x32
Grain	36	36	60	60

Brosse métallique 150mm avec bagues multi-alésage

Pour touret réf.15543

Réf.	15033
Diamètre	150mm
Dimensions	150x20x12,7mm
Alésage	12,7mm



Brosse métallique avec bagues multi-alésage

Réf.	15530	15540
Diamètre	200mm	150mm
Alésage	32mm	32mm



Fontaine de nettoyage 11L 230V PVC 460x660x260mm

Légère
Très facilement transportable dans les véhicules
Pour eau et détergents à usage domestique.
Non prévue pour des solvants volatils
tels que le gasoil, le kérosène ou l'essence.

Réf.	10594
Capacité	11L
Dimensions	460x660x260mm
Poids	5kg



Fontaine de nettoyage 75L 230V métallique sur pied

Grande capacité : 75L.
Pompe électrique 10 à 12 l/mn.
Régulateur.
Robinet de vidange.
Jauge.

Réf.	10597
Capacité	75L
Dimensions	790x540x280mm(bac)
Poids	28kg

INFO

Il faut 30l de solvant fontaine minimum pour amorcer la pompe. Ne pas utiliser de nettoyant mixte comme dégraissant.

75L



Bac inox à ultrasons 13L 230V

Cuve inox 13L.
Dimensions intérieures de la cuve : 330x300x150mm.
Dimensions extérieures du bac : 360x330x310mm.
2 modes d'ultrasons : doux et normal.
Puissance ultrasons : 300W.
Fréquence des ultrasons : 40kHz
Puissance de chauffage : 400W
Arrêt automatique des ultrasons.
Réglage de température de 20 à 80°C.
Vanne de vidange pour vider proprement la cuve.
Panier inox maille 12mm + couvercle.

Réf.	Poids
07900	12kg



Pinceau pour fontaine de nettoyage avec flexible 7mm 700mm

Raccord pour tuyau Ø 7mm.
Longueur du pinceau 280mm.
Longueur du flexible 700mm.
En boîte carton.

Réf. 33645



Solvant dégraissant lessiviel pour fontaine de nettoyage

- Bio nettoyant sans aucun solvant chloré
- Produit non inflammable qui ne libère aucune émission de composés organiques volatiles (C.O.V.)
- Produit pratiquement neutre qui n'altère pas les matériaux (métal, aluminium, cuivre et alliage).
- Miscible dans l'eau.
- Pénètre les salissures, les dépôts d'hydrocarbures et de cambouis se trouvant sur les pièces mécaniques et moteurs.

Réf.	Capacité
14319	20L

INFO

MODE D'EMPLOI : Solution prête à l'emploi. Le nettoyage des pièces mécaniques se fait comme avec une fontaine traditionnelle.



20L



Bio

Solvant dégraissant pour fontaine de nettoyage

Utilisation polyvalente au pinceau, en pulvérisation ou en trempé. N'attaque pas les peintures, joints plastiques ou caoutchouc. Séchage sans résidu d'évaporation. Point éclair > 61°C.



Réf.	Lot de
10188	x 1
10068	x 1

20L



60L



Solvant dégraissant fût métallique de 60L pour fontaine de nettoyage

Fût métal.
Solvant de dégraissage élaboré pour utilisation en fontaines de dégraissage.
Puissant, dissout les graisses, huiles, corps gras, vaselines et autres lubrifiants.
Elimine les films protecteurs antirouille inter usinages.
Produit de sécurité indispensable au dégraissage et à la remise en état de toutes pièces mécaniques ou même électriques, hors tension.
Dégraissage de tous métaux et de tous matériaux.
Non émulsionnable à l'eau.

Réf.	Capacité
14318	60L

INFO

Mode d'emploi : Ce produit s'utilise pur à température ambiante au pinceau ou en trempage des pièces et surtout en fontaines prévues à ces usages.



60L



Solvant dégraissant pour bacs à ultrasons

Détergent spécial bac à ultrasons, formulé pour être utilisé sur les métaux polis, saturés, brossés, etc... Convient au nettoyage des surfaces métalliques et plastiques. Elimine les pâtes à polir, les huiles et les traces de doigts.



NOUVEAU

Réf.	Capacité
14356	5l
14357	20l

5L



20L



ÉQUIPEMENT ATELIER

FLACON - PULVÉRISATEUR

Joint EPDM



L'EPDM (Terpolymère d'Éthylène-Propène-Diène) résiste aux corps chimiques. Compatible avec les liquides comme l'acétone, le méthanol, etc.

Incompatible avec les hydrocarbures aliphatiques et aromatiques (huiles minérales, essences, carburants) ainsi qu'avec les graisses.



Joint FPM



Le FPM (caoutchouc fluoré - VITON) résiste aux liquides hydrauliques sur base minérale et synthétique, aux carburants, aromates, et à beaucoup de solvants organiques et composés chimiques.

Incompatible avec les dissolvants, l'acétone, les liquides de freins sur base glycol, les alcalins et les acides organiques (acide formique et acide acétique).



Avec ces types de joints, on peut irriguer la plupart des liquides existants, à condition qu'ils respectent les parties en plastique des pompes. Vu la variabilité des concentrations et des compositions de ces liquides, il est nécessaire de faire un essai pratique pour vérifier la compatibilité avec le pulvérisateur.

Flacon spray de 125ml



NOUVEAU

Réf.	Capacité
53900	125ml



125ml

Flacon spray de 250ml



NOUVEAU

Réf. 53905



250ml

Pulvérisateur à gâchette 530ml translucide

NOUVEAU



100% hermétique. Tête orientable. Ressorts et billes en acier inox.

Réf. 24520



530ml

Pulvérisateur sans joints. Compatible tous liquides.

Pulvérisateur à gâchette 530ml translucide



NOUVEAU

GARANTIE 3 ANS

100% hermétique. Tête orientable. Ressorts et billes en acier inox.

Réf.	Lot de	Capacité
18610	x 1	530ml
18610.31	x 31	0,53L



530ml

Pulvérisateur sans joints. Compatible tous liquides.

Pulvérisateur à gâchette 750ml translucide avec joint viton



GARANTIE 2 ANS

Alta bleu - Joint FPM (VITON)

Réf.	Lot de	Capacité
18770	x 1	750ml
18770.06	x 6	750ml



750ml

→ Spécial huiles, essence, solvants, javel

Pulvérisateur à gâchette 750ml orange avec joint viton



GARANTIE 2 ANS

Alta bleu - Joint VITON

Réf.	Lot de	Capacité
18768	x 1	750ml
18768.06	x 6	750ml



750ml

→ Spécial pour huiles, lubrifiants, essence, solvants, javel

Pulvérisateur à gâchette 1L translucide



GARANTIE 3 ANS

100% hermétique. Tête orientable. Ressorts et billes en acier inox.

Réf.	Lot de	Capacité
18611	x 1	1L
18611.24	x 24	1L



1L

Pulvérisateur sans joints. Compatible tous liquides.

Pulvérisateur 2L avec joint viton



GARANTIE 3 ANS

Alta bleu - Joint VITON

Réf.	Lot de	Capacité
18608	x 1	2L
18608.09	x 9	2L



2L

→ Spécial huiles, essence, solvants, javel

ÉQUIPEMENT ATELIER

PULVÉRISATEUR

Pulvérisateur 2l avec joint viton

Buse à jet réglable.
Détendeur de pression afin de protéger le réservoir.
Pompe extra large haute performance.
Joint VITON.

Réf. 18663



DRAKKAR
ÉQUIPEMENT

GARANTIE
3 ANS



2L

Pulvérisateur 2L avec joint EPDM

Alta rouge - joint EPDM

Réf.	Lot de	Capacité
18721	x 1	2L
18721.09	x 9	2L



dimartino
WHERE INNOVATION LIVES



GARANTIE
3 ANS



2L

→ Spécial pour glycols, détergents acides, huiles hydrauliques



Pulvérisateur 2L avec joint viton et buse spéciale mousse

Alta bleu - joint VITON

Réf.	Lot de	Capacité
18603	x 1	2L
18603.09	x 9	2L

Pompe à pression avec lance qui forme de la mousse.
Usage domestique ou professionnel.



→ Spécial huiles, essence, solvants, javel



dimartino
WHERE INNOVATION LIVES



GARANTIE
3 ANS



2L

Pulvérisateur 5L avec lance et joint EPDM

Lance aluminium avec gâchette et buse plastique à jet réglable.
Blocage poignée pour jet continu.
Porte-lance.
Tuyau + lance 2m.
Joint EPDM.

Réf. 18668

Pompe très performante avec poignée large.
Sangle ajustable.
Base équipée de stabilisateurs.

Livré avec 1 dosette graduée.



DRAKKAR
ÉQUIPEMENT

GARANTIE
3 ANS



5L

→ Spécial glycols, détergents acides, huiles hydrauliques

Pulvérisateur 5L avec lance et joint viton

Lance aluminium avec gâchette et buse plastique à jet réglable.
Blocage poignée pour jet continu.
Porte-lance.
Tuyau + lance 2m.
Joint VITON.

Réf. 18669

Pompe très performante avec poignée large.
Sangle ajustable.
Base équipée de stabilisateurs.

Livré avec 1 dosette graduée.



DRAKKAR
ÉQUIPEMENT

GARANTIE
3 ANS



5L

Pulvérisateur 7L avec lance et joint viton

Alta bleu - Joint VITON

Réf.	Lot de	Capacité
18616	x 1	7L
18616.08	x 8	7L

→ Spécial huiles, essence, solvants, javel



dimartino
WHERE INNOVATION LIVES



GARANTIE
3 ANS



7L

Pulvérisateur 7L avec lance et joint viton et buse spéciale mousse

Alta bleu - joint VITON

Réf.	Lot de	Capacité
18604	x 1	7L
18604.08	x 8	7L

→ Spécial pour huiles, essence, solvants, javel



Pompe équipée de buse pour former la mousse. Pour le nettoyage de grandes baies vitrées, de remorques, de camions... Pour le nettoyage intérieur et extérieur des voitures.



dimartino
WHERE INNOVATION LIVES



GARANTIE
3
ANS



7L

Pulvérisateur 7L avec lance et joint EPDM

Alta rouge - joint EPDM

Réf.	Lot de	Capacité
18633	x 1	7L
18633.08	x 8	7L

7L



→ Spécial pour glycols, détergents acides, huiles hydrauliques

dimartino
WHERE INNOVATION LIVES



GARANTIE
3
ANS



Pulvérisateur 8L avec lance et joint EPDM

Lance aluminium avec gachette et buse plastique à jet réglable. Blocage poignée pour jet continu. Porte-lance. 2m de tuyau. Joint EPDM

Réf. 18670

8L

Pompe très performante avec poignée large. Sangle ajustable. Base équipée de stabilisateurs.

Livré avec 1 dosette graduée.



DRAKKAR
ÉQUIPEMENT

GARANTIE
3
ANS



→ Spécial pour glycols, détergents acides, huiles hydrauliques

Pulvérisateur 8L avec lance et joint viton

Lance aluminium avec gachette et buse plastique à jet réglable. Blocage poignée pour jet continu. Porte-lance. Tuyau + lance 2m. Joint VITON

Réf. 18671

8L

Pompe très performante avec poignée large. Sangle ajustable. Base équipée de stabilisateurs.

Livré avec 1 dosette graduée.



DRAKKAR
ÉQUIPEMENT

GARANTIE
3
ANS



→ Spécial pour huiles, essence, solvants

Pulvérisateur 10L avec lance et joint viton

Alta bleu - Joint VITON

Réf.	Lot de	Capacité
18617	x 1	10L
18617.07	x 7	10L

10L

→ Spécial huiles, essence, solvants, javel



dimartino
WHERE INNOVATION LIVES



GARANTIE
3
ANS



ÉQUIPEMENT ATELIER

PULVÉRISATEUR

Pulvérisateur à dos 12L avec lance et joint viton

Alta bleu - Joint VITON
Ambidextre.
100% hermétique.
Avec poignée de transport, agitateur de liquide et lance télescopique de 105cm.

Réf. 18614

→ Spécial pour huiles, lubrifiants, essence, solvants, javel



dimartino
WHERE INNOVATION LIVES



GARANTIE
3 ANS



Pulvérisateur sur roues 15L avec lance et joint viton

Joint VITON.

Réf. 18626

→ Spécial pour huiles, lubrifiants, essence, solvants, javel



dimartino
WHERE INNOVATION LIVES



GARANTIE
3 ANS



Pulvérisateur acier pneumatique autonome 24L sur roues

Capacité 24L.
5M de tuyau de distribution.
Longueur de la lance 0,65m.
Avec indicateur de niveau.
Dimensions :
Profondeur : 28 cm
Largeur : 33 cm
Hauteur : 92 cm

Réf.	07200
Matière	Acier peint
Poids	13kg

Pas de liquides inflammables ou corrosifs.



GARANTIE
5 ANS

Pulvérisateur inox pneumatique autonome 24L sur roues

Capacité 24L.
5M de tuyau de distribution.
Longueur de la lance 0,65m.
Avec indicateur de niveau.
Dimensions :
Profondeur : 28 cm
Largeur : 33 cm
Hauteur : 92 cm

Réf.	07218
Matière	Inox brillant AISI 304
Poids	12,8kg

Possibilité d'utiliser des liquides agressifs comme des solutions acides (si produit compatible avec tous les matériaux du pulvérisateur).



GARANTIE
5 ANS



→ Une fois rempli de liquide au 3/4 de leur capacité et pressurisé avec de l'air à 6-8 bars, il fonctionne de manière autonome sans besoin de branchement continu au réseau d'air comprimé.

INFO

Appareil pour le nébulisation atoxique de liquides détergents à basse densité comme huiles lubrifiantes et liquides similaires.
Efficace pour le lavage de véhicules, le graphitage, la lubrification, la distribution d'huiles de décoffrage etc...

Générateur mobile fioul 230V

Combustion directe.
Système compresseur.
Carrosserie thermolaquée
Fonctionne au fioul avec une alimentation en 230V.
11h d'autonomie.

Réf.	11031	11032
Capacité réservoir	38L	49L
Puissance	35kW	50kW
Débit air chaud	917m ³ /h	1400m ³ /h
Consommation fioul	3,5l/h	5l/h
Dimensions	94x55x64cm	106x60x65cm
Poids	25kg	28kg

INFO

Applications : élevage(chauffage des poulaillers, porcheries...), agricole (séchage des produits de récolte, chauffage des entrepôts...), horticole (chauffages des serres et tunnels plastiques...)

THERMOBILE

GARANTIE
2
ANS



- Roues gonflables
- Manomètre de pression
- Jauge réservoir
- Thermostat intégré.



Générateur mobile fioul 230V pompe HP à carburant

Combustion directe.
Pompe à haute pression pour fioul et pétrole lampant.
Carrosserie thermolaquée.
Jauge réservoir.

Réf.	11033	11034	11035
Capacité réservoir	40L	80L	160L
Puissance	25kW	46kW	93kW
Débit air chaud	600m ³ /h	1200m ³ /h	2150m ³ /h
Consommation fioul	2,5l/h	4,5l/h	9l/h
Dimensions	119x48x56cm	131x54x81cm	169x63x90cm
Poids	31kg	48kg	69kg

INFO

Applications : élevage(chauffage des poulaillers, porcheries...), agricole (séchage des produits de récolte, chauffage des entrepôts...), horticole (mise hors gel des serres et tunnels plastiques...), industriel (chauffage des locaux et entrepôts, réchauffage des installations gelées...).

En option : thermostat d'ambiance réf. 11005.

THERMOBILE

GARANTIE
2
ANS

- Montée rapide en température
- Chaleur directe avec 100% de rendement
- Température de sortie fixe : env. 450°
- Le système de pompe monotube évite l'encrassement
- 16 heures d'autonomie



ÉQUIPEMENT ATELIER

GÉNÉRATEUR MOBILE - RALLONGE - GAINE - THERMOSTAT

Générateur mobile fioul à échangeur 230V pompe HP à carburant

Carrosserie thermolaquée.
Température de sortie fixe env. 100-120°C.
Chambre de combustion résistante jusqu'à 850°C.
Pompe à haute pression pour fioul et pétrole lampant.

Réf.	11037	11038
Capacité réservoir	40L	80L
Puissance	24,8kW	45,1kW
Débit air chaud	1500m ³ /h	3000m ³ /h
Consommation fioul	2,4 l/h	4,5 l/h
Diamètre de la cheminée	153mm	153mm
Gaine	Réf.11027	Réf.11028
Rallonge	Réf.11023	Réf.11024
Dimensions	125x49x69cm	163x62x90cm
Poids	76kg	130kg

- 100% de chaleur propre et sèche.
- Le système de pompe monotube évite l'encrassement.
- Sortie des gaz de combustion
- Rendement très performant
- 16 heures d'autonomie

INFO

Application : agricole (séchage des produits de récolte, chauffage des entrepôts, étables...), horticole (chauffages des serres et tunnels plastiques, chauffage des aires de tri...), industriel (chauffage des locaux publics, entrepôts, ateliers, magasins...), bâtiment (chauffage des aires de construction et bâtiments neufs...), chauffage de tente (chauffage de chapiteaux, salles des fêtes, halls d'exposition...).

En option : thermostat d'ambiance réf. 11005.

THERMOBILE

GARANTIE
2
ANS



Réf.	11039
Capacité réservoir	120L
Puissance	70kW
Débit air chaud	3800m ³ /h
Consommation fioul	7 l/h
Diamètre de la cheminée	180mm
Gaine	Réf.11028
Rallonge	Réf.11024
Dimensions	216x65x98cm
Poids	158kg

- Livré avec :
- Relais de brûleur, contrôle de la flamme par cellule photo-électrique
 - Sécurité de surchauffe et prise pour thermostat

Gaine 6M classe M1 avec sangle de serrage pour générateur fioul

THERMOBILE

GARANTIE
2
ANS

Classe M1.

Réf.	Longueur	Diamètre
11027	6m	mini 300mm / maxi 320mm
11028		mini 400mm / maxi 420mm

Livrée avec sangle de serrage et sac de rangement intégré.



Rallonge acier avec collier de serrage pour générateur fioul

THERMOBILE

GARANTIE
2
ANS

Protection et connexion des gaines.

Réf.	11023	11024
Diamètre	300mm	400mm
pour réf.	11037	11038 et 11039

→ Avec collier de serrage



Thermostat d'ambiance -10°C/+40°C avec câble de 10m pour générateur fioul

THERMOBILE

GARANTIE
2
ANS

Pour générateur mobile fioul.
- 10°C à + 40°C.
Câble de 10m.

Réf. 11005



Générateur mobile fioul à rayonnement 45,5kW

Chaleur dirigeable de 45° en vertical.
Température rayonnée fixe env. 150°C sur 70cm.
Réservoir pour 14h de fonctionnement.
Brûleur fioul avec pompe pression.
Filtre fioul nettoyable.
Jauge réservoir.
Grille inox.
Chaleur rayonnée pour surface 50-60m².

NOUVEAU

THERMOBILE

GARANTIE
2 ANS

Réf.	11049
Puissance	45,5kW
Dimensions	141x71,2x105cm
Poids	73kg



INFO

Applications : agricole (chauffage localisé de grands bâtiments), horticole (chauffage localisé dans les locaux de préparation des plantes), industriel (chauffage localisé dans les entrepôts, ateliers, magasins, réchauffage et dégel des machines et moteurs industriels), bâtiment (chauffage localisé de postes de travail), automobile (chauffage localisé des garages automobiles)

Générateur compact fioul - à échangeur

Chambre de combustion et échangeur de chaleur en acier résistants à la chaleur.
Principe Plug-and-Play, installation rapide et facile.
Mise en température rapide de grands volumes

THERMOBILE

GARANTIE
2 ANS

- Commutateur été/hiver pour chauffage ou ventilation
- Ventilateur centrifuge silencieux
- Thermostat
- Réservoir journalier intégré



Réf. 11043



Réf. 11045



Réf.	11043	11045
Alimentation	230V	400V
Capacité réservoir	90L	135L
Puissance	61kW	98kW
Débit air chaud	5300m ³ /h	8800m ³ /h
Consommation fioul	6l/h	8,4l/h
Raccordement de cheminée	Ø150mm	Ø180mm
Dimensions	112x54x170cm	140x76x200cm
Poids	173kg	315kg

ÉQUIPEMENT ATELIER

PARASOL CHAUFFANT

Parasol chauffant électrique 2kW

KEMPER
G R O U P E

NOUVEAU

GARANTIE
2
ANS

Puissance réglable :
1000/2000W.

Mât en inox, et lampe halogène chauffante.
Base large et épaisse pour une stabilité assurée.
Sécurité en cas de chute.
Protection IP44 contre l'eau pour une utilisation en extérieur.

Fourni avec un câble de 3m.
Hauteur réglable de 1,8 à 2,10m

Réf.	05825
Capacité de chauffe	20-25m ²
Puissance	1-2kW
Dimensions	50x210x50cm
Poids	10,1kg

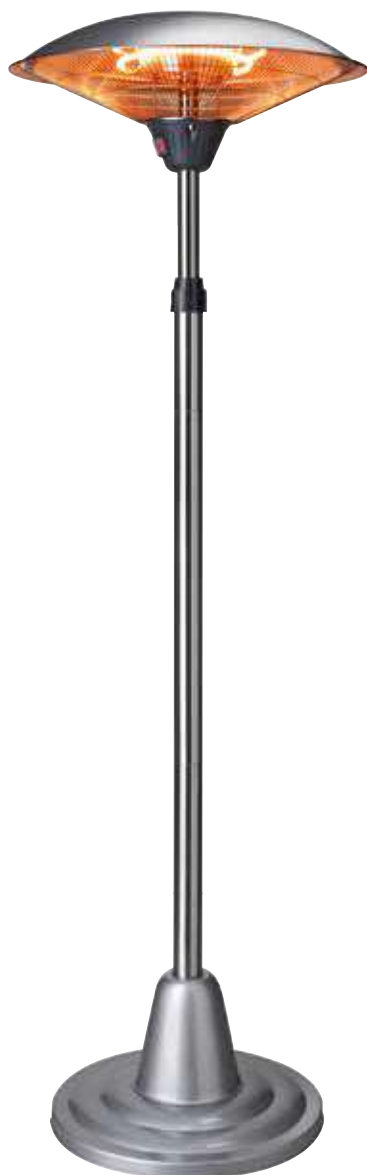

Parasol chauffant 5,5/12kW gaz propane avec allumage piezo

KEMPER
G R O U P E

GARANTIE
2
ANS

Pour une utilisation en extérieur.
3 positions de fonctionnement : MIN/MAX/STAND BY.
Allumage piezo et valve anti basculement.
Chapeau de diamètre 80 cm.
Structure en acier vernie.
Fourni avec tuyau et détendeurs NF.

Réf.	05746
Gaz	Propane
Capacité de chauffe	20-25m ²
Puissance	5,5-12kW
Dimensions	81,3x81,3x220cm
Poids	24kg



Parasol chauffant inox gaz propane 3/8kW avec allumage piezo

THERMOBILE

GARANTIE
2
ANS

Pour une utilisation en extérieur.

Réf.	11070
Capacité de chauffe	20m ²
Puissance	3-8kW
Dimensions	230x60cm
Poids	17kg
Descriptif	Propane Container et mât en inox Allumage par piezo électrique Réflecteur aluminium de Ø 79cm

- Chaleur propre
- Mobile (pas d'alimentation électrique)
- Esthétique
- Puissance réglable
- Anti-basculement
- Double sécurité
- Avec 2 roulettes de déplacement
- Autonomie : de 14h à 35 h

INFO

Applications :
Événementiel
Matériel de chantier...



Radiant gaz double mobile orientable 2,2/8,6kW propane ou butane

THERMOBILE

GARANTIE **2 ANS**

Pour une utilisation en intérieur ou extérieur.
Efficace et très économique.
Autonomie mini 40h.
Fonctionne sans courant électrique.
Orientable avec détendeur réglable.
Livré sans bouteille de gaz.

Réf.	11053
Gaz	Propane ou Butane
Consommation gaz	0,8kg/h
Allumage	Piezo
Puissance	2,2 - 8,6kW
Dimensions	48x52x260cm
Poids	23kg

INFO

Idéal pour chauffer les postes de travail isolés, garages, ateliers, chantiers, marchés, sécher les plâtres et peinture.

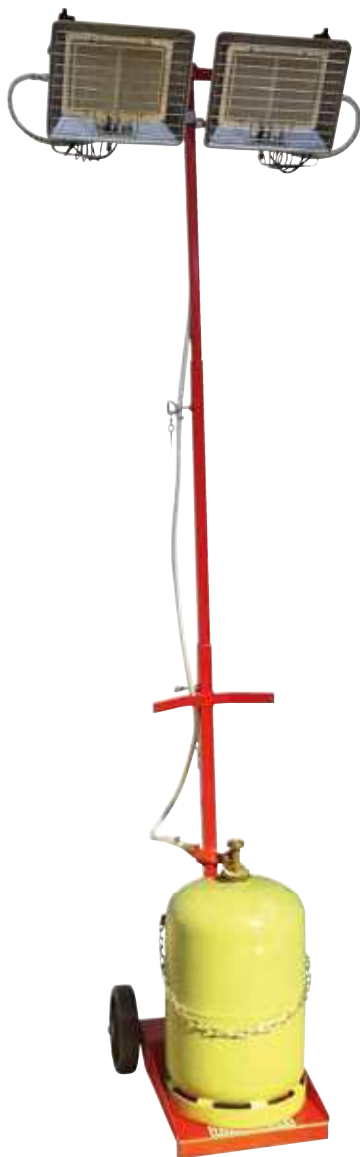

Parasol chauffant pyramide gaz propane 4,9/9,3kW avec allumage piezo et flamme apparente

THERMOBILE

GARANTIE **2 ANS**

Pour une utilisation en extérieur.

Réf.	11072
Capacité de chauffe	15m ²
Puissance	4,5-9,3kW
Dimensions	220x60cm
Poids	30kg
Descriptif	Propane Structure en aluminium Allumage par piezo électrique Pieds en acier gris Flamme dense dans un tube en verre

- Chaleur propre
- Mobile (pas d'alimentation électrique)
- Esthétique
- Puissance réglable
- Anti-basculement
- Double sécurité
- Avec 2 roulettes de déplacement
- Autonomie : de 14h à 35 h

INFO

Applications :
Evènementiel
Matériel de chantier...



Parasol chauffant inox gaz propane 5/14kW avec allumage piezo et colonne rétractable

THERMOBILE

GARANTIE **2 ANS**

Pour une utilisation en extérieur.

Réf.	11071
Capacité de chauffe	20m ²
Puissance	5-14kW
Dimensions	230x60cm
Poids	34kg
Descriptif	Propane Embase, mât et brûleur en inox Allumage par piezo électrique Table et porte bouteille amovible Colonne rétractable Réflecteur aluminium de Ø 88cm

- Chaleur propre
- Mobile (pas d'alimentation électrique)
- Esthétique
- Puissance réglable
- Anti-basculement
- Double sécurité
- Avec 2 roulettes de déplacement
- Autonomie : de 14h à 35 h

INFO

Applications :
Evènementiel
Matériel de chantier...



ÉQUIPEMENT ATELIER

RADIANT GAZ - CANON À CHALEUR

Radiant gaz orientable 2,2/4,3kW

Efficace et très économique.
Autonomie mini 40h.
Orientable avec détendeur réglable.
Livré sans bouteille de gaz.

Réf.	11041	11042
Utilisation	Extérieure	Intérieure
Gaz	Propane	Butane
Consommation gaz	0,3kg/h	0,3kg/h
Allumage	manuel	Piezo
Puissance	2,2 - 4,3kW	2,2 - 4,3kW
Dimensions	35x38x13cm	35x38x13cm
Poids	2,5kg	2,5kg



INFO

Idéal pour chauffer les postes de travail isolés, garages, ateliers, chantiers, marchés, sécher les plâtres et peinture.

THERMOBILE

GARANTIE
2
ANS

Canon à chaleur gaz propane avec allumage piezo

230V.
Avec régulateur de pression de gaz + tuyau.
Allumage par piezzo électrique.
Contrôle de la flamme par thermocouple.
Sécurité «coupure de gaz» en cas de surchauffe ou de problèmes techniques.

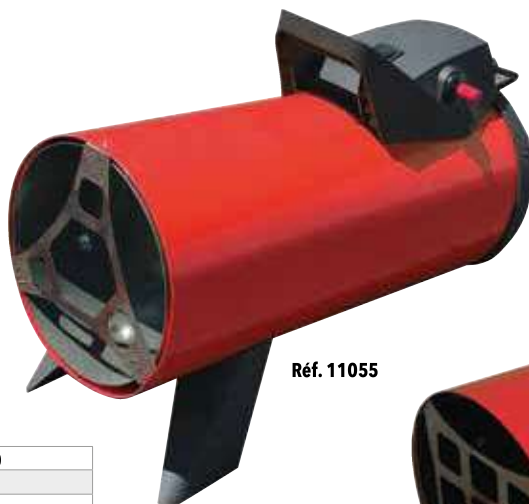

Réf. 11055



Réf. 11050

Réf.	11055	11050
Capacité de chauffe	150m3	300m3
Puissance	17kW	33kW
Pression	1,5 bar	1,5 bar
Débit air	400m3/h	1000m3/h
Consommation gaz	1,1 à 1,7kg/h	1,1 à 3,3kg/h
Dimensions	42x29x18,6cm	59,7x31,5x21,4cm
Poids	5,5kg	7,5kg

THERMOBILE

GARANTIE
2
ANS

Canon à chaleur inox avec allumage piezo

Générateur à air chaud inox.
Allumage manuel avec système piezo-électrique.
Contrôle de la flamme avec Thermocouple et valve gaz.
Pourvu d'un thermostat de sécurité.
Vendu avec tuyau et détendeur.



Réf. 11061



Réf. 11062

Réf.	11061	11062
Gaz	propane	propane/butane
Capacité de chauffe	350m3	1000m3
Puissance	de 21 à 42kW/h	de 48 à 105kW/h
Pression	1,5 bar	1,5 bar
Débit air	1250m3/h	3700m3/h
Consommation gaz	1,53 à 2,87kg/h	3,1 à 6,9kg/h
Dimensions	59x47x32,5cm	83,5x60,6x43,8cm
Poids	12kg	26kg

KEMPER

GARANTIE
2
ANS

Radiateur infrarouge avec oscillation automatique 230V 1,2kW

230V.
3 positions de chauffe (400W/800W/1200W).
Sécurité anti-surchauffe.
Oscillation 180°.
Avec poignée.
Surface de chauffe : 25m².

Réf. 11064



KEMPER
O R O U P

GARANTIE
2
ANS

Convecteur électrique 230V 2kW

3 niveaux de puissance (750/1250/2000W).
Fonction timer 24h programmable.
Avec ventilation turbo et convection naturelle.
Thermostat d'ambiance réglable.
Thermostat de sécurité anti-surchauffe.
Ultra Slim.
Led lumineux ON/OFF.
Poignées latérales pour le transport.
Surface de chauffe 20m².

KEMPER
O R O U P

GARANTIE
2
ANS



Réf.	11063
Alimentation	230V 50Hz
Puissance	2000W
Dimensions	68,3x20x48,5 cm (H)
Poids	4,55kg

Chauffage infrarouge 230V 1,5kW

230V.
Utilisable en extérieur et en intérieur.
Haut rendement thermique et faible intensité lumineuse.
IP55.

Réf.	11066
Puissance	1,5kW
Dimensions	51,5x8,5x12cm

Livré avec :
- câble d'alimentation 1,9m
- support mural orientable



GARANTIE
2
ANS

Chauffage aérotherme électrique 230V 3kW

Thermostat réglable.
Protection thermique.
Câble HO7RNF 3G1,5mm² 1,5m.
Avec poignée de transport.
IP 44.

DRAKKAR
ÉQUIPEMENT

NOUVEAU

GARANTIE
3
ANS



Réf.	11048
Alimentation	230V
Puissance	3kW
Puissance maxi	2579 kcal/h
Débit air	250m³/h
Ampérage	12,5A
Dimensions	32x26,5x35cm
Poids	5,1kg

Chauffage aérotherme électrique 230V 1,7/3,3kW

Idéal pour chauffer de petits espaces clos et bien isolés, tel un bureau individuel.
Avec ventilateur.
Thermostat réglable.
Protection contre les surchauffes.
Câble HO7RNF 3G1,5mm² 1,5m.
IP44.

DRAKKAR
ÉQUIPEMENT

GARANTIE
3
ANS



Réf.	11025
Alimentation	230V
Puissance	1,7-3,3kW
Puissance maxi	1420-2840 kcal/h
Débit air	400m³/h
Ampérage	14,3A
Dimensions	25x25x42cm
Poids	7,5kg

Chauffage aérotherme électrique 400V 9kW

Thermostat réglable.
Protection thermique.
Câble HO7RNF 5G1,5mm² 1,5m.
Avec poignée de transport.
IP 44.

DRAKKAR
ÉQUIPEMENT

NOUVEAU

GARANTIE
3
ANS



INFO

A raccorder à une prise 3P+N+T.

Réf.	11047
Alimentation	400V
Puissance	9kW
Puissance maxi	7738 kcal/h
Débit air	1150m³/h
Ampérage	22,5A
Dimensions	30,5x26,5x46cm
Poids	8,45kg

ÉQUIPEMENT ATELIER

VENTILATEUR - GAINE - CLIMATISEUR - DÉSHUMIDIFICATEUR

Ventilateur portable 230V 520W 3600m³/h

Réversible pour dépoussiérage et désenfumage.
Raccordable à une gaine jusqu'à 10m.
Construction très robuste avec finition époxy et bords roulés pour une grande rigidité et raccordement facile de gaine.
Poignée de transport et patins anti-vibration.
Interrupteur marche/arrêt et cordon avec prise.
Hélice en fonte d'aluminium avec protection époxy.
Protection avant et arrière par grilles métalliques.

Ventilateur portable haut débit pour introduction et extraction d'air en environnements confinés.
Ventilation ciblée d'objets ou de machines.
Puissance de soufflé : 20M

Réf.	11073
Alimentation	230V 50Hz
Puissance	520W
Débit air	3600m ³ /h
Vitesse mini-maxi	2800 tr/min
Ampérage	3,5A
Poids	19kg



THERMOBILE

GARANTIE
2
ANS

Gaine 300mm 10m pour ventilateur réf.11073

pour ventilateur réf. 11073.

Réf.	Diamètre
11074	300mm



THERMOBILE

GARANTIE
2
ANS

Climatiseur 400m³/h de 16 à 32°C

Grâce à son système de double tuyau, ce produit combine la performance d'un climatiseur fixe et la souplesse d'un climatiseur portable.
Il vous offre la meilleure optimisation de la condensation et des circuits d'évaporation permettant d'obtenir la température idéale dans le plus grand silence pour un maximum de confort environnemental.
Il peut fonctionner avec une ou deux sortie extérieures :
-1 évacuation d'air (et/ou) - 1 prise d'air extérieur

Equipé d'une télécommande

Réf.	11078
Descriptif	Puissance de refroidissement : 3,6kW Fluide : R410a Capacité de déshumidification : 7,3 l/24h
Consommation	1,3kW
Débit air	400m ³
Plage de fonctionnement	16-32°C
Niveau sonore	54dB
Dimensions	435x380x785mm (lxPxH)
Poids	33,3kg



THERMOBILE

GARANTIE
2
ANS

Livré avec :

- 1 adaptateur
- 1 raccord
- 1 adaptateur pour le mur
- 1 adaptateur pour la fenêtre
- 1 cache pour l'adaptateur mural
- 1 tuyau
- 2 raccords
- 8-Tuyau -1pcs

Deshumidificateur

Compresseur rotatif monté sur Silentbloc.
. Evaporateur en aluminium, d'où économie d'énergie
. Condensateur en cuivre, longévité et entretien facile
. Panneau de contrôle simple d'utilisation
. Compteur horaire
. Hygrostat intégré

Réf.	11076	11077
Descriptif	Capacité de déshumidification : 26L / 24h Plage de fonctionnement : 7-35°C Volume d'air traité : 300m ³ /h Capacité du bac des condensats : 5,5L	Capacité de déshumidification : 44L / 24h Plage de fonctionnement : 7-35°C Volume d'air traité : 450m ³ /h Capacité du bac des condensats : 8L
Ampérage	2,5A	3,9A
Poids	25kg	41kg

Avec 6m de câble.

INFO

Séchage de caves, halles et archives inondées.
Séchage sur chantiers (plâtres, cloisons sèches, plafonds...gros oeuvre).
Séchage de pièces humides.

- Châssis robuste en acier galvanisé, recouvert d'une peinture en résine époxy
- Filtre à air en polyuréthane, lavable et facilement remplaçable
- Grand réservoir d'eau avec possibilité d'évacuation directe par tuyau

THERMOBILE

GARANTIE
2
ANS



Réf. 11076



Réf. 11077